

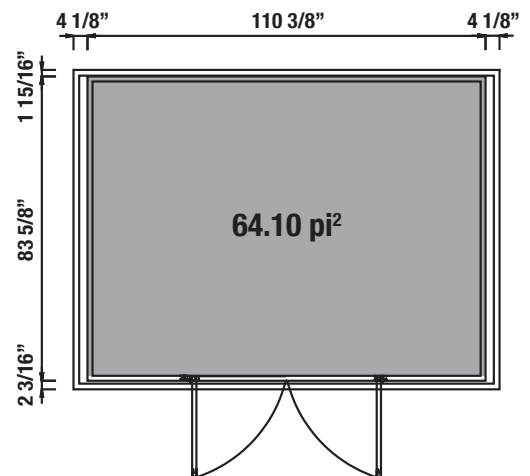

INSTALLATION INSTRUCTIONS  
INSTRUCTIONS D'INSTALLATION





## INSTALLATION INSTRUCTIONS AND RECOMMENDATIONS

- Please read the list of components and instructions BEFORE assembly.
- Remove all parts from the packaging and lay them out carefully on a clean work surface. This will allow you to familiarize yourself with the different elements and to inspect for missing parts, defects or damage due to shipping.
- In the unlikely event you receive unusable materials, please take note that the product warranty does not cover labor. Once you install or alter a component (cut, ripped, routed, screwed, etc.) it cannot be returned.
- Since Fiberwood's limited warranty does not apply to improper shed installation, assemble all parts according to the instructions published by Fiberwood and do not skip any steps.
- Fiberwood recommends that you always use and wear PPE (Personal Protective Equipment: hearing protection, safety glasses, work gloves...) during shed assembly or any type of maintenance work.
- Be careful when handling parts with metal edges.
- Never walk on or place objects on the shed wall boards prior to the assembly. They are not designed for that purpose and could be damaged by doing so.
- At least two people are required to assemble the shed.
- Allow sufficient space around the perimeter of the shed to have access from the outside during assembly.
- You need to get a tube of 100% transparent silicone sealant.

## CARE, MAINTENANCE AND SAFETY INSTRUCTIONS





























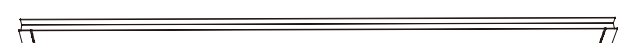

- ⚠ This shed was designed as a storage area, not a dwelling. Although it is perfectly suited for use as a pool house, for example, it is not meant to be a permanent residence.
- ⚠ Fiberwood recommends that you do the same regular inspections and maintenance as any other building.
- ⚠ Avoid using lawnmowers, trimmers or edgers directly against the shed.
- ⚠ To clean the shed, start by rinsing it with a garden hose. Then you can use a soft-bristled brush with warm soapy water
- ⚠ We recommend using plastic based snow and ice removal tools in a timely manner and to use an organic salt-free ice melter.
- ⚠ Do not paint, stain or apply other coating materials or any other chemical substances, including detergents or pesticides to the shed.
- ⚠ Clean oil or grease spills as soon as possible and at the latest within seven days. Start by rinsing with a garden hose and use warm soapy water and a soft-bristled brush. If that's not enough, you can use recommended cleaners for composites, and follow the manufacturer's instructions carefully.
- ⚠ Do not store any hot objects in the shed, such as recently used grills or blowtorches, or any volatile chemicals.
- ⚠ Do not lean heavy objects against the shed, as it could deform the entire structure.
- ⚠ Keep the roof free of snow and accumulated foliage. Large amounts of snow can damage the shed and jeopardize its structural integrity.
- ⚠ Avoid violent storm winds and gusts from entering the shed by keeping the doors closed and locked.
- ⚠ If mold develops, you can scrub the area with warm soapy water and a soft-bristled brush. If that's not enough, test recommended cleaners for mold in an inconspicuous area first and follow the manufacturer's instructions carefully thereafter if the results of the test are satisfactory.









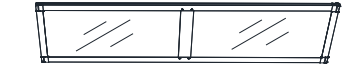

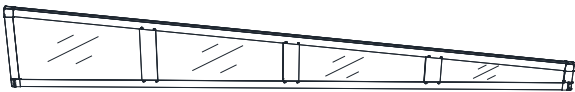
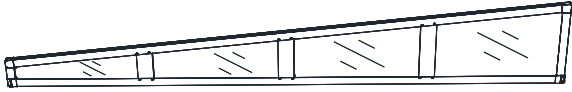
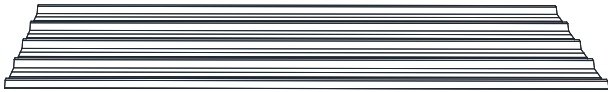





## INSTRUCTIONS ET RECOMMANDATIONS D'INSTALLATION

















- S'il vous plaît, lire la liste des composantes et les instructions AVANT de commencer l'assemblage du cabanon.
- Retirez toutes les pièces de l'emballage et étalez-les sur une surface de travail propre. Ceci vous permettra de vous familiariser avec les différents éléments et vous donnera l'occasion de vérifier que vous aillez tout reçu et qu'ils n'y ai pas de pièces défectueuses ou endommagées.
- Dans le cas improbable où vous recevez des matériaux défectueux, notez que la garantie ne couvre pas les frais de main-d'œuvre. Une fois installés ou altérés (ex. : une planche coupée, refendue, toupillée ou vissée), les produits ne sont plus échangeables.
- Étant donné que la garantie limitée de Fiberwood s'applique uniquement aux composantes, assemblez toutes les pièces conformément aux instructions publiées par Fiberwood et ne sautez aucune étape.
- Chez Fiberwood, nous recommandons fortement de toujours prendre soin d'utiliser de l'ÉPI (Équipement de Protection Individuel : protection auditive, lunettes de travail, gants...) lors de l'assemblage du cabanon ou de tout type de travaux d'entretien.
- Soyez prudent lorsque vous manipulez des pièces avec des bords en métal.
- Évitez de marcher ou de placer des objets sur les planches du cabanon. Celles-ci ne sont pas conçues pour ce type d'utilisation et pourraient être endommagées en procédant ainsi.
- Éssus.
- Traitez les panneaux muraux avec soins avant et pendant le montage.
- Au moins deux personnes sont nécessaires pour assembler le cabanon.
- Allouer suffisamment d'espace sur le périmètre du cabanon pour pouvoir y accéder de l'extérieur lors de l'assemblage.
- Vous devez vous procurer un tube de scellant 100 % silicone transparent.











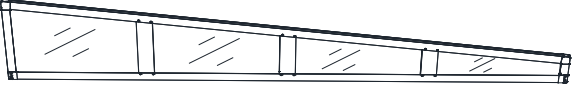
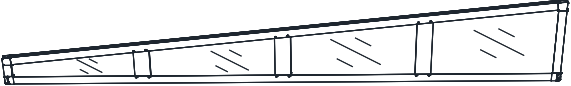





## INSTRUCTIONS D'UTILISATION, D'ENTRETIEN ET DE SÉCURITÉ

- ⚠ Le cabanon est conçu pour y ranger des objets. Quoique très bien adapté en guise de maisonnette, il n'est pas destiné à être une résidence principale.
- ⚠ Comme tout autre bâtiment, vérifiez périodiquement son intégrité et le bon fonctionnement de ses composantes.
- ⚠ Évitez d'utiliser des outils tels qu'une tondeuse, un taille-haie ou encore un coupe bordure directement contre les murs du cabanon
- ⚠ Pour nettoyer le cabanon, commencez par le rincer avec un boyau d'arrosage. Ensuite vous pouvez utiliser une brosse à poils souples avec de l'eau savonneuse tiède.
- ⚠ Fiberwood vous recommande d'utiliser des outils de déneigement en plastique rapidement suite aux précipitations et d'utiliser des produits de déglçage écologiques et sans sels.
- ⚠ N'appliquez pas de peinture, de teinture ou autres produits couvrant, ni substances chimiques, telles que des nettoyeurs ou des pesticides sur le cabanon.
- ⚠ Nettoyez rapidement et au plus tard dans les sept jours les dégâts d'huile et de corps gras. Frottez l'endroit avec de l'eau tiède savonneuse et une brosse à poils souples. Si cela n'est pas suffisant, vous pouvez utiliser des nettoyeurs recommandés pour le composite, et suivre attentivement les instructions du fabricant.
- ⚠ Ne rangez pas d'objets chauds dans le cabanon, tels qu'un barbecue récemment utilisé, ou des produits volatils.
- ⚠ N'appuyez pas d'objets lourds contre le cabanon, cela pourrait le déformer à long terme.
- ⚠ Gardez le toit exempt de neige et de feuillage accumulé. De grandes quantités de poids accumulées peuvent compromettre l'intégrité structurale du cabanon et rendre son accès dangereux.
- ⚠ Évitez de laisser entrer des bourrasques et des vents violents dans le cabanon. Garder les portes fermées et barrées lorsque nécessaire.
- ⚠ Si de la moisissure se développe, vous pouvez frotter l'endroit avec une brosse à poils souple et de l'eau tiède savonneuse. Si cela n'est pas suffisant, vous pouvez utiliser des nettoyeurs recommandés, pour la moisissure et suivre attentivement les instructions du fabricant.

No	Drawings	DESCRIPTION	QTY	CODE
1	 	Sill Plate Frame (Front & Rear) 1 3/8" H x 13/16" D x 110 1/2" L	2	M0907 35.2-30-1402-2
2	 	Sill Plate Frame (Left & Right) 1 3/8" H X 13/16" D X 83 5/8" L	2	M0907 35.2-30-2124
3	 	Post (Left Front) 2 5/16" H X 2 5/16" D X 87 1/2" L	1	Left front column M0907 59-59-2222
4	 	Post (Right Front) 2 5/16" H X 2 5/16" D X 87 1/2" L	1	Right front column M0907 59-59-2222
5	 	Post (Left Rear) 2 5/16" H X 2 5/16" D X 79 1/16" L	1	Left front column M0907 59-59-2008
6	 	Post (Right Rear) 2 5/16" H X 2 5/16" D X 79 1/16" L	1	Right front column M0907 59-59-2008
7	 	Door Sill & Threshold 2 5/16" H X 1 3/16" D X 53 1/4" L	1	M0907 59.3-30-1352
8	 	Door Jamb (Left) 1 3/16" H X 1 1/16" D X 73 13/16" L	1	Left front column M0907 30-26.9-1875
9	 	Door Jamb (Right) 1 3/16" H X 1 1/16" D X 73 13/16" L	1	Right front column M0907 30-26.9-1875
10	 	H-shaped Top Plate Beam (Front & Rear) 2 1/16" H x 15/16" D x 107 3/8" L	4	M0907 53-23.9-1364
11	 	H-shaped Top Plate (Left & Right) 2 1/16" H X 15/16" D X 80 5/8" L	2	M0907 53-23.9-2048
12	 	Fascia Board (Front & Rear A) 3 1/8" H x 1 3/4" D x 118 1/8" L	2	M0907 80-45-1500-A
14	 	Fascia Board (Left & Right) 3 5/32" H X 1 3/4" D X 87 13/16" L	2	M0907 80-45-2230
15	 	H-shaped Trim 1 15/16" H X 13/16" D X 12 11/16" L	1	M0907 50-19.6-322
16	 	Purlin 2 13/16" H X 2" D X 54 1/16" L	6	M0907 75-45-1372.5
17		Window (Front) 53 3/16" H X 12 11/16" D	2	M0907 1291-322

No	Drawings	DESCRIPTION	QTY	CODE
18		Window (Left Side) 80 1/2" H x 12 5/8" D x 4 1/4" L	1	M0907 1996-322
19		Window (Right Side) 80 13/16" H x 12 5/8" D x 4 1/4" L	1	M0907 1996-322
20		Roof Panel 33 1/4" H x 87 13/16" D	4	
21		Double Door 53 3/16" H x 72 1/16" D	1	
22		Wall Board 6 11/16" H x 49/64" D x 73 13/16" L	32	
23		Wall Board 6 11/16" H x 51/64" D x 77 5/16" L	16	
A		Concrete Fastener 5/16" x 3 1/8"	20	
B		Self Tapping Truss Head Screw 1/8" x 5/8"	260	
C				
D		Corner Angle 1.97" H X 1.97" D	6	
E		Roof Screw 3/16" x 13/16"	12	
F		Roof Screw 3/16" x 1 3/4"	12	
G		Roof Screw 3/16" x 2 3/8"	40	
H		Door Latch	2	
J		Plastic Cap for Fascia Board	4	
K		Door Handle & Lock Kit	1	
N		Roof Panel Plastic Screw Cap		
V		Strut 19 7/16" x 1 3/16"		
W		Strut 19 13/16" x 1 3/16"		

No	DESSINS	DESCRIPTION	QTÉ	CODE
1		Lisse Basse (avant et arrière) 1 3/8" H x 13/16" D x 110 1/2" L	2	M0907 35.2-30-1402-2
2		Lisse Basse (avant et arrière) 1.38" H X 0.79" D X 83.62" L	2	M0907 35.2-30-2124
3		Poteau en aluminium (avant gauche) 2.32" H X 2.32" D X 87.48" L	1	Left front column M0907 59-59-2222
4		Poteau en aluminium (avant droite) 2.32" H X 2.32" D X 87.48" L	1	Right front column M0907 59-59-2222
5		Poteau en aluminium (arrière gauche) 2.32" H X 2.32" D X 79.06" L	1	Left front column M0907 59-59-2008
6		Poteau en aluminium (arrière droite) 2.32" H X 2.32" D X 79.06" L	1	Right front column M0907 59-59-2008
7		Seuil en aluminium 2.32" H X 1.18" D X 53.23" L	1	M0907 59.3-30-1352
8		Montant de porte en aluminium (gauche) 1.18" H X 1.06" D X 73.82" L	1	Left front column M0907 30-26.9-1875
9		Montant de porte en aluminium (droit) 1.18" H X 1.06" D X 73.82" L	1	Right front column M0907 30-26.9-1875
10		Sablère en aluminium en forme de H (avant et arrière) 2 1/16" H x 15/16" D x 107 3/8" L	4	M0907 53-23.9-1364
11		Sablère en aluminium en forme de H (gauche et droite) 2.09" H X 0.94" D X 80.63" L	2	M0907 53-23.9-2048
12		Fascia en aluminium (avant et arrière A) 3 1/8" H x 1 3/4" D x 118 1/8" L	2	M0907 80-45-1500-A
14		Fascia en aluminium (gauche et droite) 3.15" H X 1.77" D X 87.80" L	2	M0907 80-45-2230
15		Transition en aluminium en forme de H 1.97" H X 0.79" D X 12.68" L	1	M0907 50-19.6-322
16		Panne en aluminium 2.83" H X 1.97" D X 54.04" L	6	M0907 75-45-1372.5
17		Fenêtre (avant) 53.19" H X 12.68" D	2	M0907 1291-322

No	DESSINS	DESCRIPTION	QTÉ	CODE
18		Fenêtre (côté gauche) 80 1/2" H x 12 5/8" D x 4 1/4" L	1	M0907 1996-322
19		Fenêtre (côté droit) 80 1/2" H x 12 5/8" D x 4 1/4" L	1	M0907 1996-322
20		Panneau de toit en PVC 33 1/4" H X 87 13/16" D	4	
21		Double porte 53 1/8" H X 72 1/16" D	1	
22		Planche murale WPC 6 11/16" H X 13/16" D X 73 13/16" L	32	
23		Planche murale WPC 6 11/16" H X 13/16" D X 73 13/16" L	16	
A		Fixation à béton 5/16" x 3 5/32"	20	
B		Vis autotaraudeuse 5/32" x 5/8"	260	
D		Fer angle 2" H X 2" D	6	
E		Vis pour toit 3/16" x 1"	12	
F		Vis pour toit 3/16" x 1 3/4"	12	
G		Vis pour toit 3/16" x 2 3/8"	40	
H		Loquet	2	
J		Capuchon pour fascia	4	
K		Poignée et serrure de porte	1	
N		Capuchon pour vis de toit		
V		Étai 19 7/16" x 1 3/16"		
W		Étai 19 13/16" x 1 3/16"		



PLANS & ELEVATIONS  
PLANS ET ÉLÉVATIONS

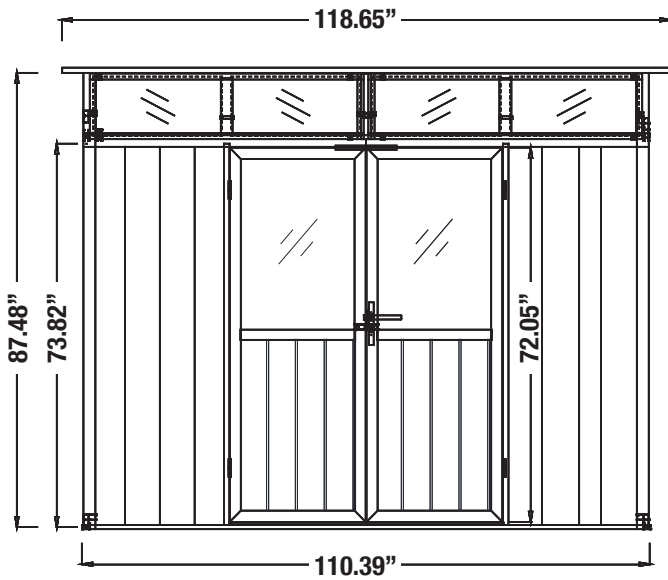

EN FRONT ELEVATION  
FR ÉLÉVATION DE LA FAÇADE

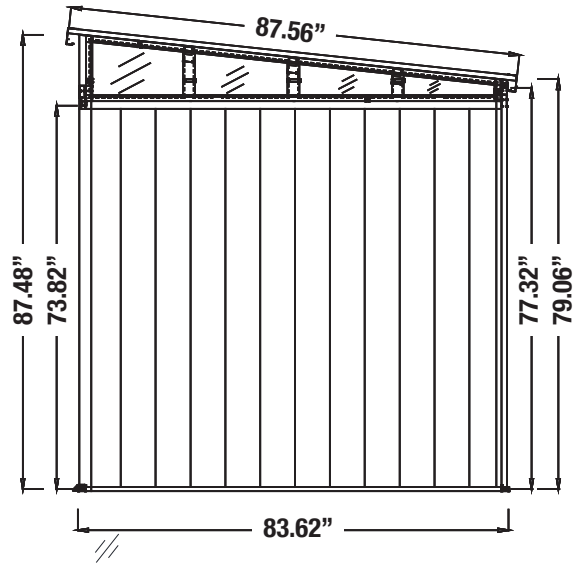

RIGHT ELEVATION  
ÉLÉVATION DE LA DROITE

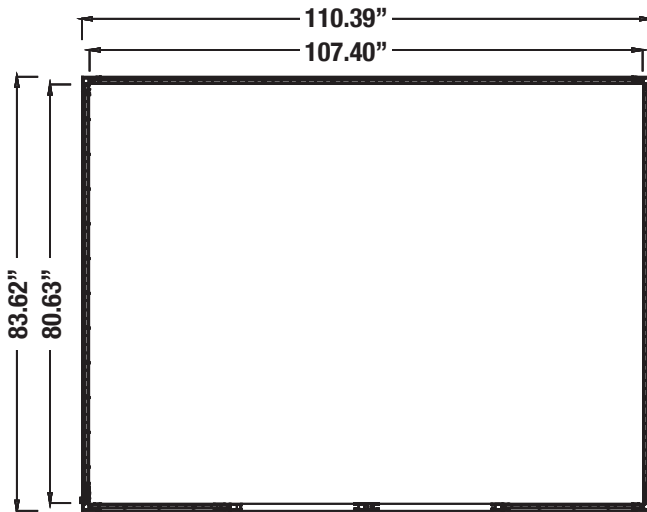

EN TOP VIEW  
FR VUE DE HAUT

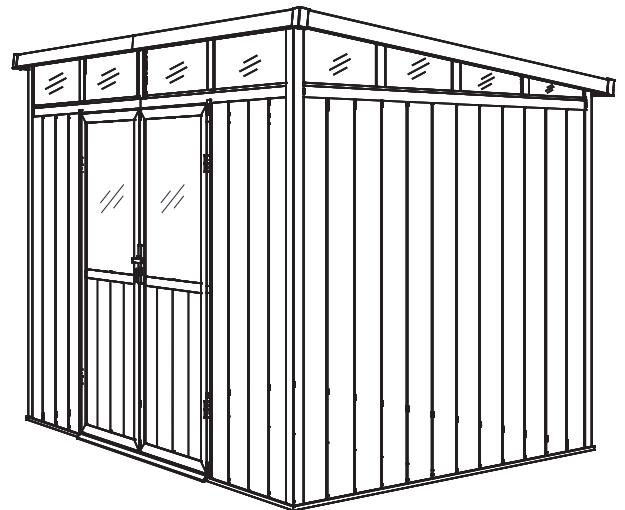

AXONOMETRIC VIEW  
PROJECTION AXONOMÉTRIQUE

TOOLS REQUIRED FOR INSTALLATION  
OUTILS NÉCESSAIRES POUR L'INSTALLATION

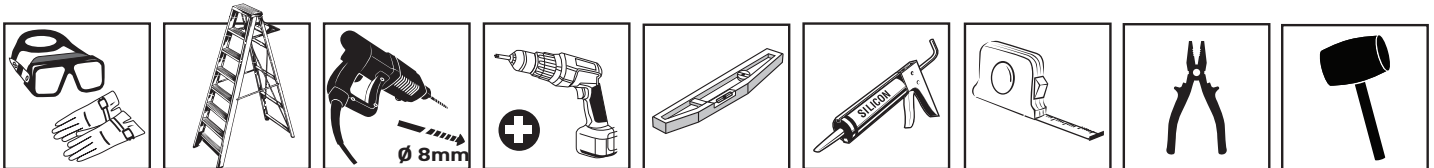

## NECESSARY SPACE & FOOTPRINT DÉGAGEMENT NECESSAIRE ET DIMENSIONS DE L'EMPREINTE.

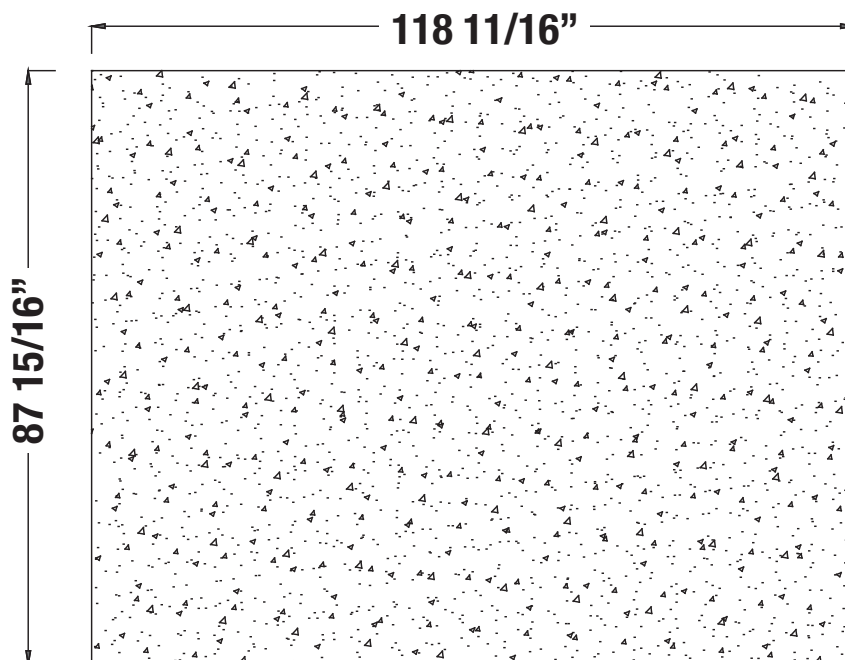

**EN** The shed should be installed on a hard surface, like a concrete slab, and should be flat. The size of this structure should match the dimensions of your shed's footprint.

**FR** Le cabanon doit être installé sur une surface dure comme une dalle de béton, et doit être plate. Les dimensions de cette structure doivent être les mêmes que l'empreinte de votre cabanon.

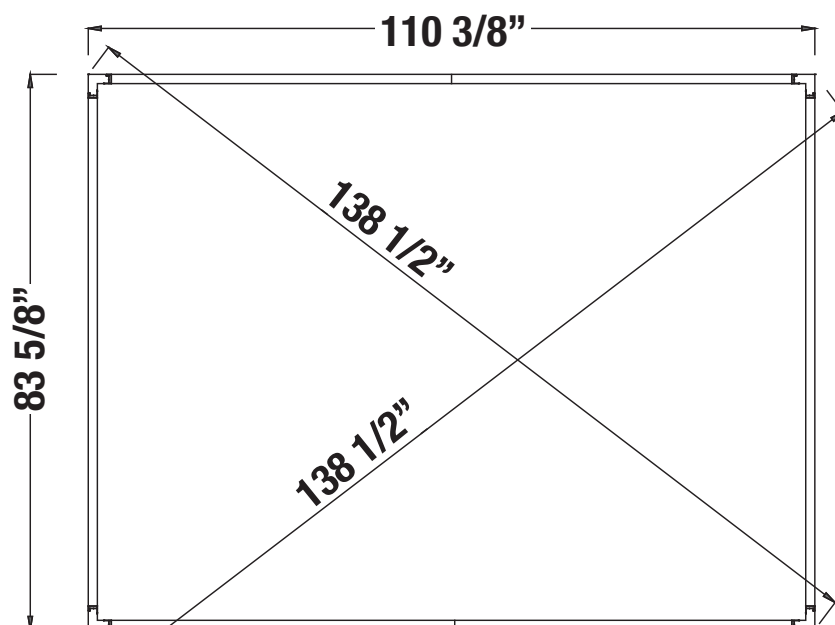

**EN** Footprint dimensions.

**FR** Dimensions de l'empreinte.

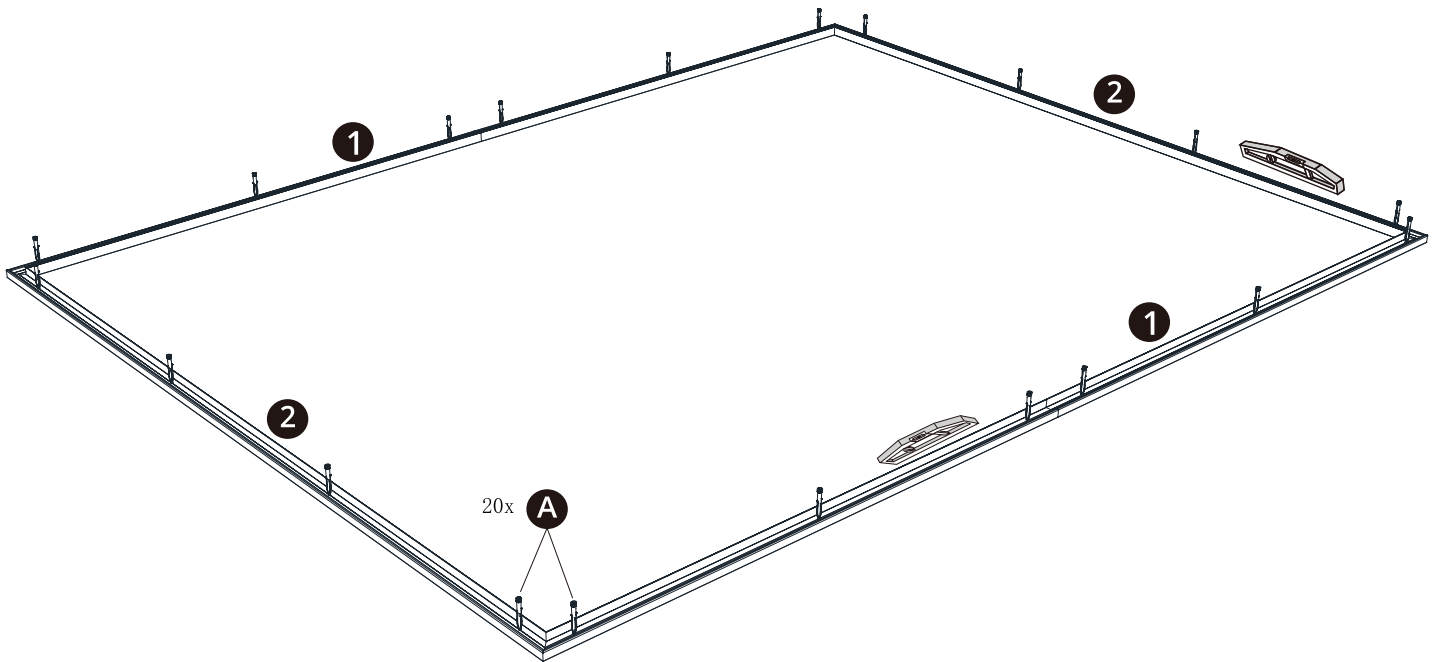
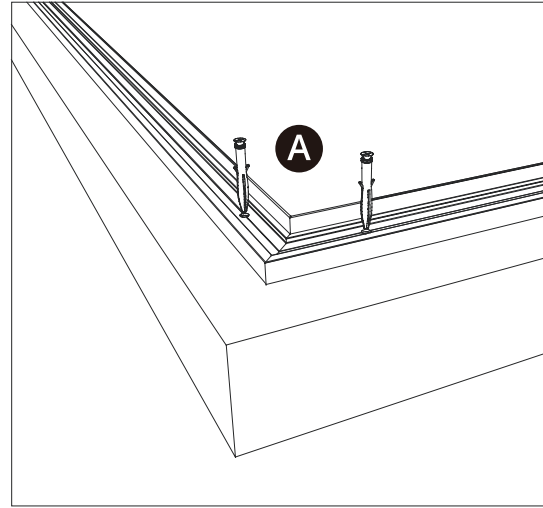
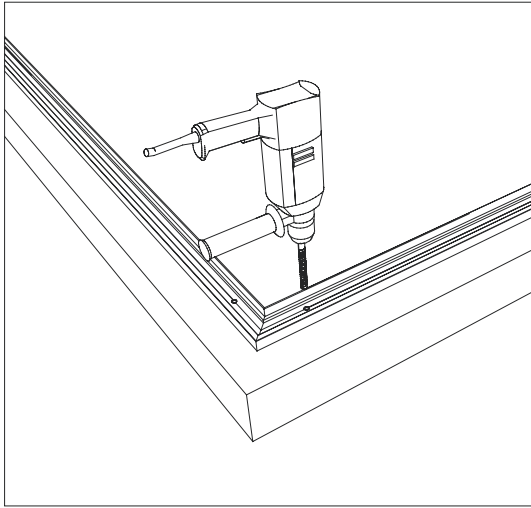

**EN** Layout and install the sill plates according to the dimensions provided with the drawings. Once this is done and that level has been checked, secure the sill plates with the proper fasteners.

**FR** Disposez et installez les lisses basses selon les dimensions fournies avec les dessins. Ensuite et une fois que le niveau est vérifié, ancrez les lisses basses avec les fixations appropriées.

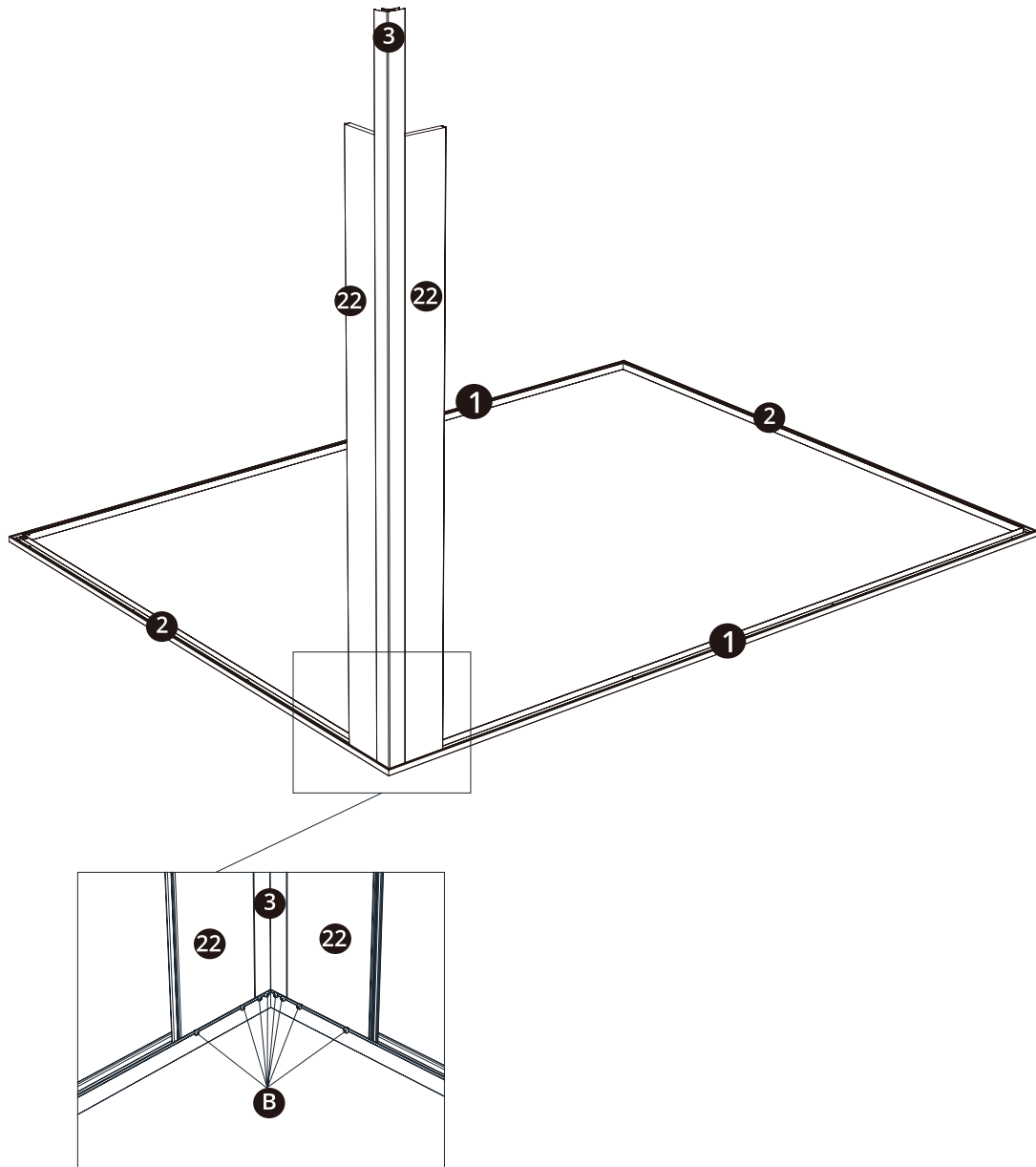

**EN** Start assembling the walls by inserting the front left post into the sill plates grooves. Apply a bead of clear silicone sealant into the post channel of the left elevation wall. Subsequently insert a wall panel into both the post channel and sill plate groove. Thereafter, insert a wall panel into both the previous board and sill plate groove. While one of the two workers is holding the post and a few wall panels plum and square to the sill plate, the other worker can fasten the post and panels to the sill plate. Repeat this pattern until you get to the back left post. Apply a bead of clear silicone sealant into the posts' channel before installation.

**FR** Commencez l'assemblage des murs en insérant le poteau avant gauche dans les feuillures des lisses basses. Appliquez un cordon de scellant au silicone transparent dans la cannelure du poteau du côté de l'élévation de gauche. Ensuite, insérez une planche dans la cannelure du poteau et dans la feuillure de la lisse basse. Par la suite, insérez les planches suivantes dans les planches précédentes et dans la feuillure de la lisse basse. Pendant qu'un ouvrier tient le poteau et quelques planches d'aplomb et d'équerre, le second ouvrier peut fixer le poteau et les planches à la lisse basse. Répétez ce processus jusqu'à ce que vous vous rendiez au poteau arrière gauche. Appliquez un cordon de scellant au silicone transparent dans la cannelure du poteau arrière gauche avant d'en faire l'installation.

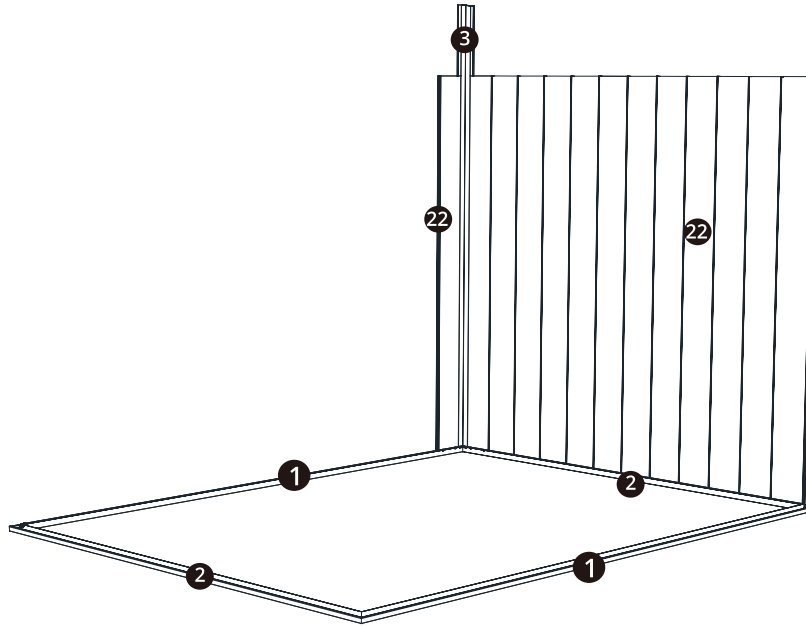

**EN** Start assembling the walls by inserting the front left post into the sill plates grooves. Apply a bead of clear silicone sealant into the post channel of the left elevation wall. Subsequently insert a wall panel into both the post channel and sill plate groove. Thereafter, insert a wall panel into both the previous board and sill plate groove.

**FR** Commencez l'assemblage des murs en insérant le poteau avant gauche dans les feuillures des lisses basses. Appliquez un cordon de scellant au silicone transparent dans la cannelure du poteau du côté de l'élévation de gauche. Ensuite, insérez une planche dans la cannelure du poteau et dans la feuillure de la lisse basse. Par la suite, insérez les planches suivantes dans les planches précédentes et dans la feuillure de la lisse basse.

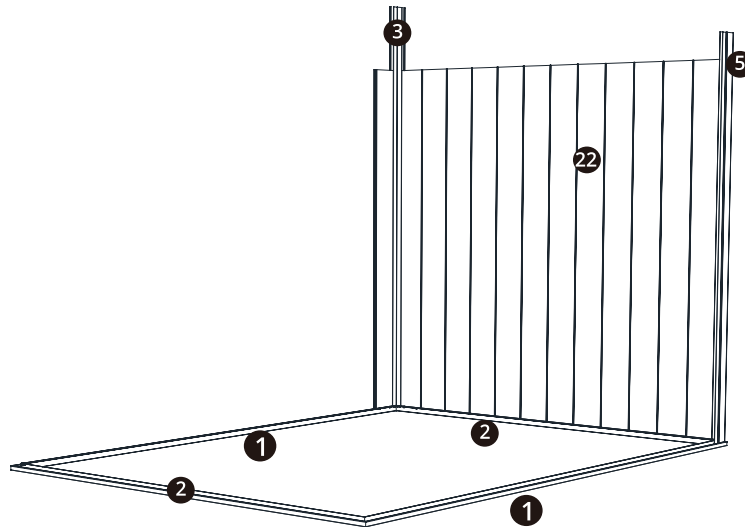

**EN** While one of the two workers is holding the post and a few wall panels plum and square to the sill plate, the other worker can fasten the post and panels to the sill plate. Repeat this pattern until you get to the back left post. Apply a bead of clear silicone sealant into the posts' channel before installation.

**FR** Pendant qu'un ouvrier tient le poteau et quelques planches d'aplomb et d'équerre, le second ouvrier peut fixer le poteau et les planches à la lisse basse. Répétez ce processus jusqu'à ce que vous vous rendiez au poteau arrière gauche. Appliquez un cordon de scellant au silicone transparent dans la cannelure du poteau arrière gauche avant d'en faire l'installation.

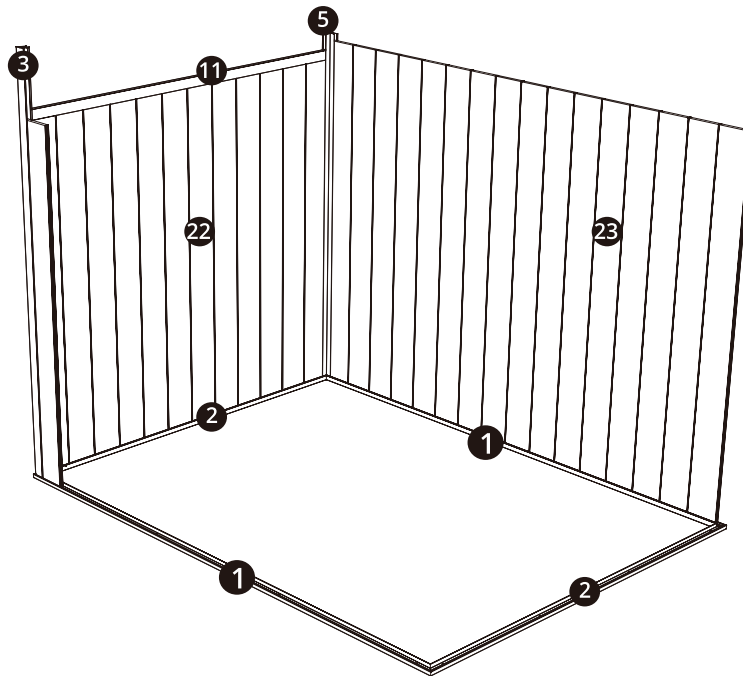
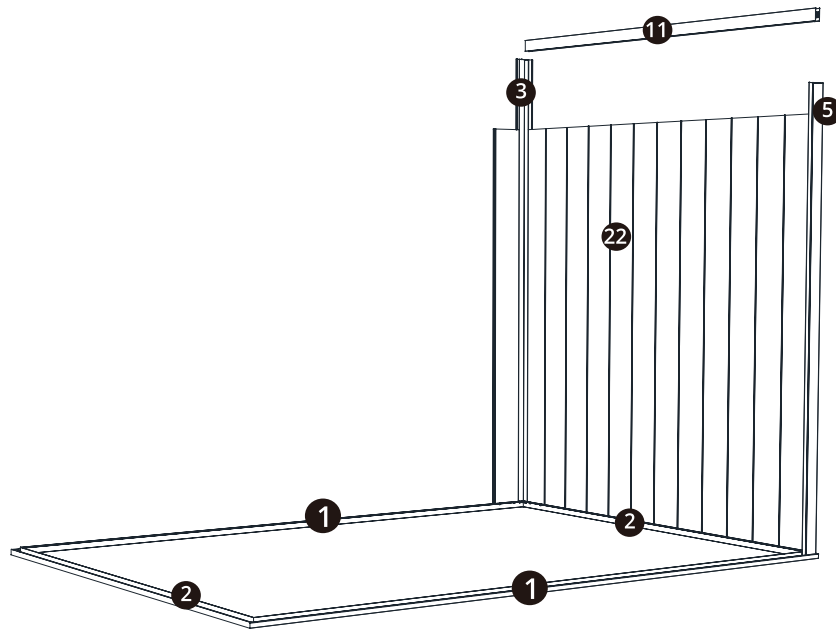

**EN** Insert the H-shaped top plate (Left elevation) into the posts and onto the wallboards. While one of the two workers is holding the post and a few wall panels plum and square to the sill plate, the other worker can fasten the post and panels to the sill plate. Repeat this pattern until you get to the back right post. Apply a bead of clear silicone sealant into the posts' channel before installation.

**FR** Insérez la sablière en forme de H (élévation gauche) dans les poteaux et sur les planches murales. Pendant qu'un ouvrier tient le poteau et quelques planches d'aplomb et d'équerre, le second ouvrier peut fixer le poteau et les planches à la lisse basse. Répétez ce processus jusqu'à ce que vous vous rendiez au poteau arrière droit. Appliquez un cordon de scellant au silicone transparent dans la cannelure du poteau arrière gauche avant d'en faire l'installation.

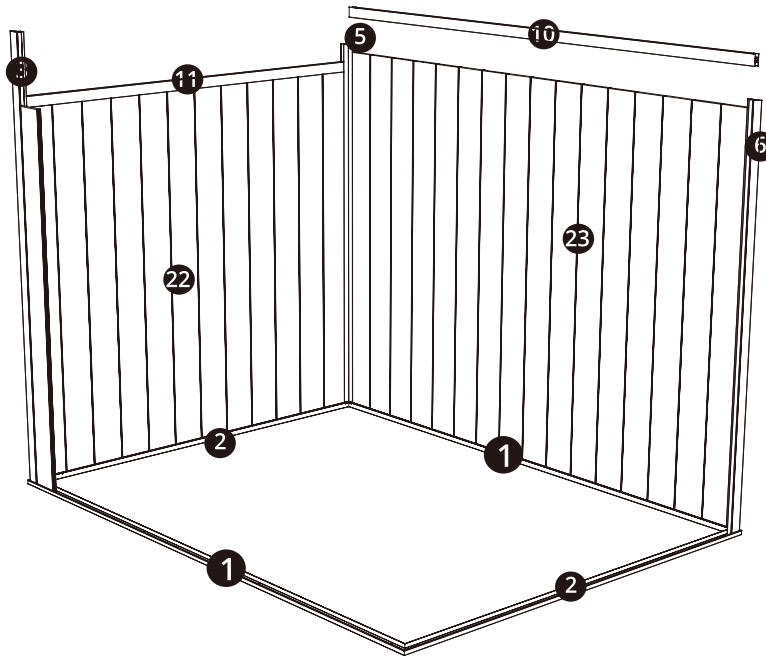

**EN** Insert the H-shaped top plate (rear) into the rear posts. While one of the two workers is holding the post and a few wall panels plum and square to the sill plate, the other worker can fasten the post and panels to the sill plate. Repeat this pattern until you get to the front right post. Apply a bead of clear silicone sealant into the posts' channel before installation.

**FR** Insérez la sablière en forme de H (arrière) dans les poteaux. Pendant qu'un ouvrier tient le poteau et quelques planches d'aplomb et d'équerre, le second ouvrier peut fixer le poteau et les planches à la lisse basse. Répétez ce processus jusqu'à ce que vous vous rendiez au poteau avant droit. Appliquez un cordon de scellant au silicone transparent dans la cannelure du poteau arrière gauche avant d'en faire l'installation.

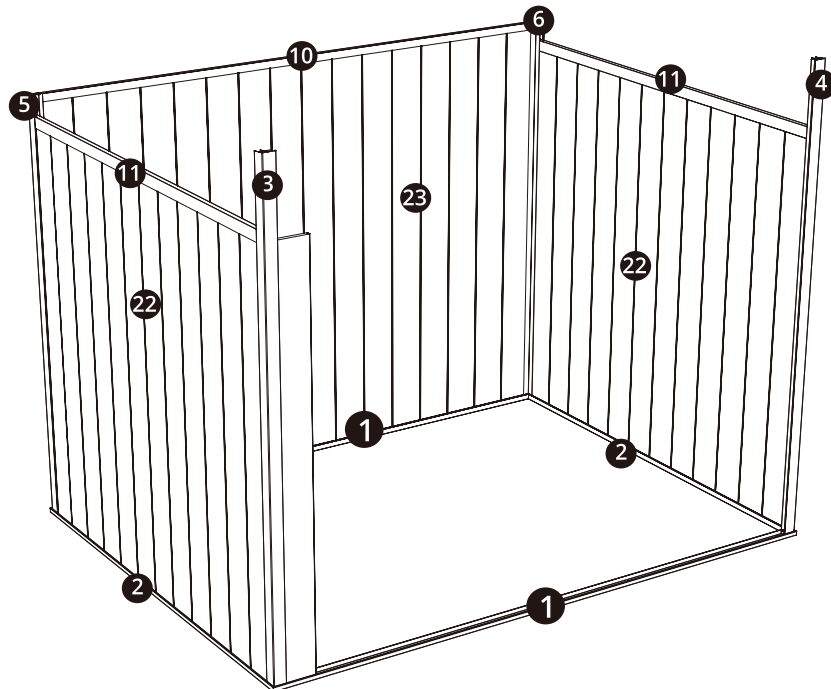

**EN** Insert the H-shaped top plate (right elevation) into the posts

**FR** Insérez la sablière en forme de H (élévation droite) dans les poteaux.

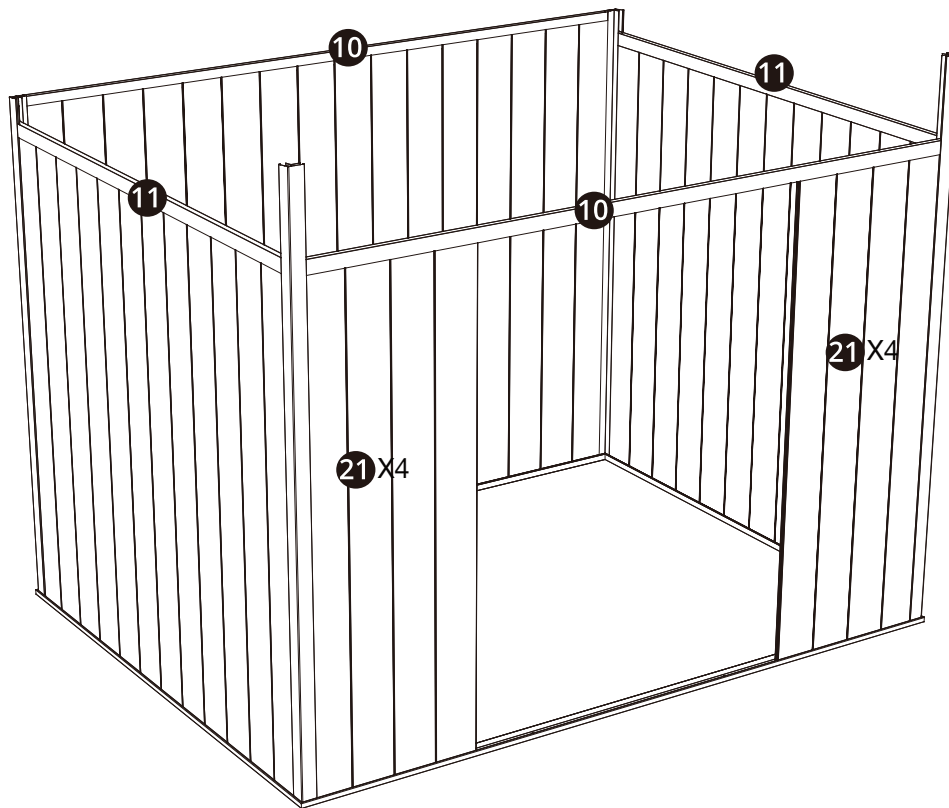
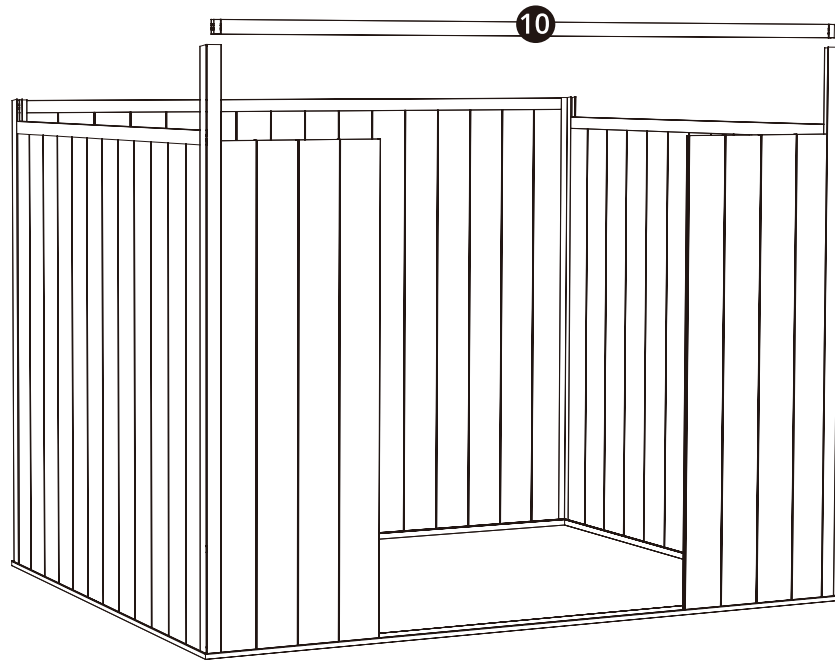

**EN** Apply a bead of clear silicone sealant into the posts' channels then install 4 wall panels on both sides. Install H-shaped top plate (front) into both front left & right posts.

**FR** Appliquez un cordon de scellant au silicone transparent dans les cannelures des poteaux de la façade et poser par la suite 4 planches de chaque côtés. Installez la sablière en forme de H.



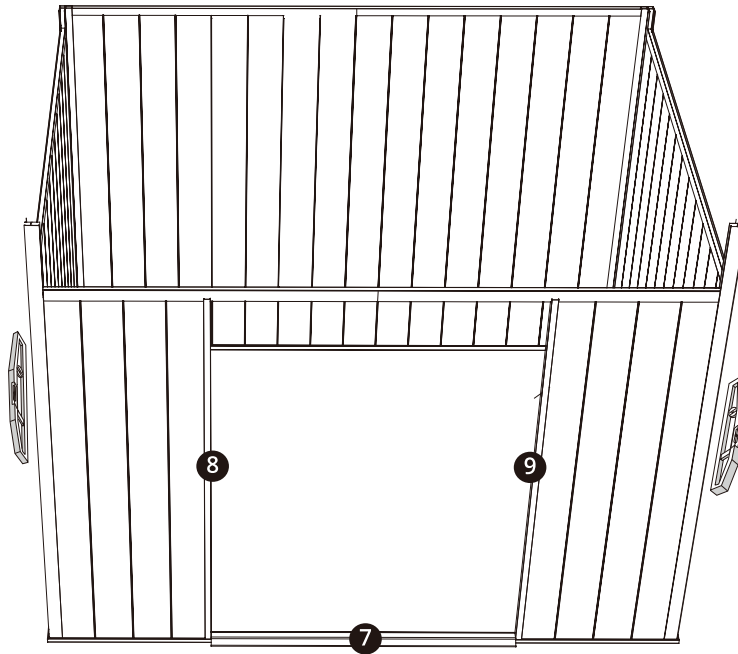

**EN** Insert the left and right door jambs into the position, then install the threshold and verify that everything is level, plum, square and that jambs are equidistant from one another top to bottom.

**FR** Insérez les montants de porte gauche et droit, puis installez le seuil et vérifiez que tout soit au niveau, d'équerre et que les montants soit à équidistance de haut en bas avant de tout fixer.

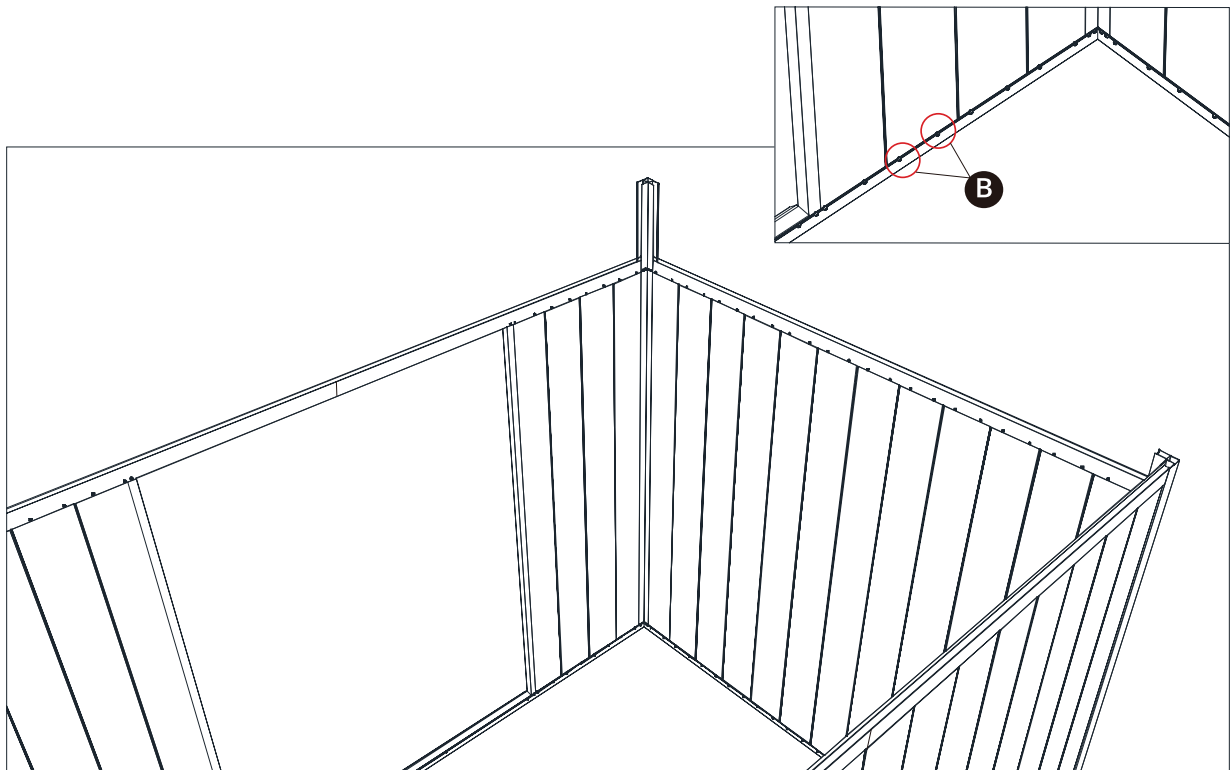

**EN** Once everything is verified, fix the wall panels, sill plates and H-shaped top plates with screws. Two screws are required at every junction between wall panels and aluminum components.

**FR** Après la vérification, fixez les planches murales aux lisses basses et sablières en forme de H. Deux vis sont nécessaires à chacune des jonctions de planches murales avec les composantes d'aluminium.

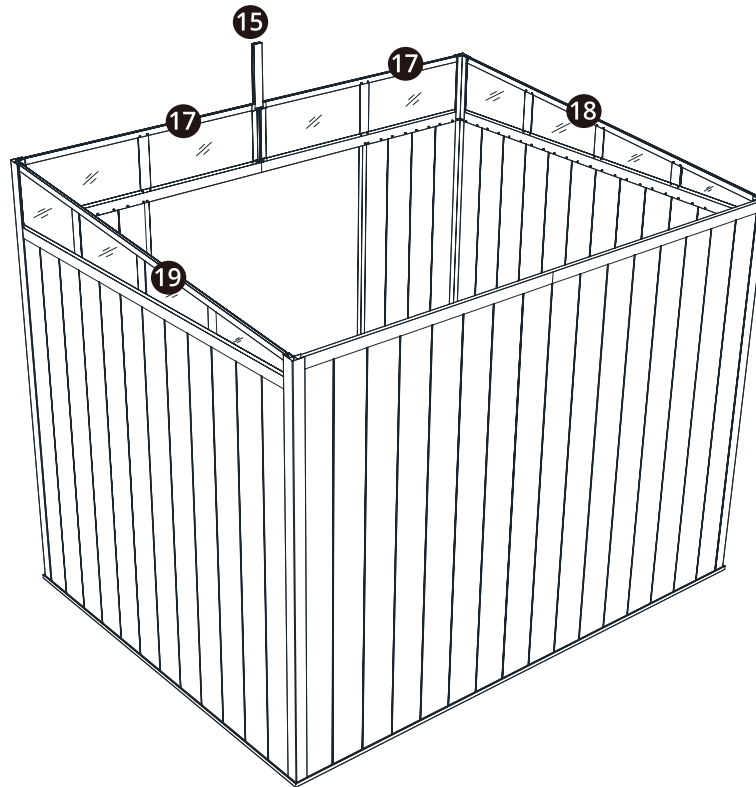

**EN** Install the windows and H-Shaped window transition into the place with the apparent rivets facing inside the shed.

**FR** Installez les fenêtres et la transition de fenêtres en H avec les rivets vers l'intérieur du cabanon.

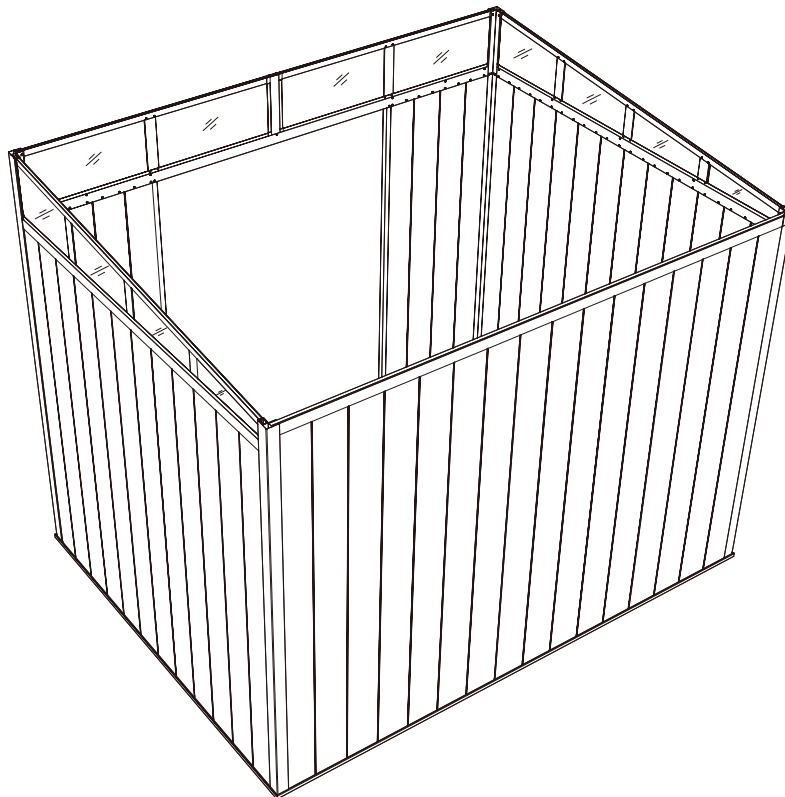

**EN** Fasten the window into posts and H-shaped top plates with screws.

**FR** Fixez les fenêtres dans les poteaux et les sablières en forme de H avec des vis.

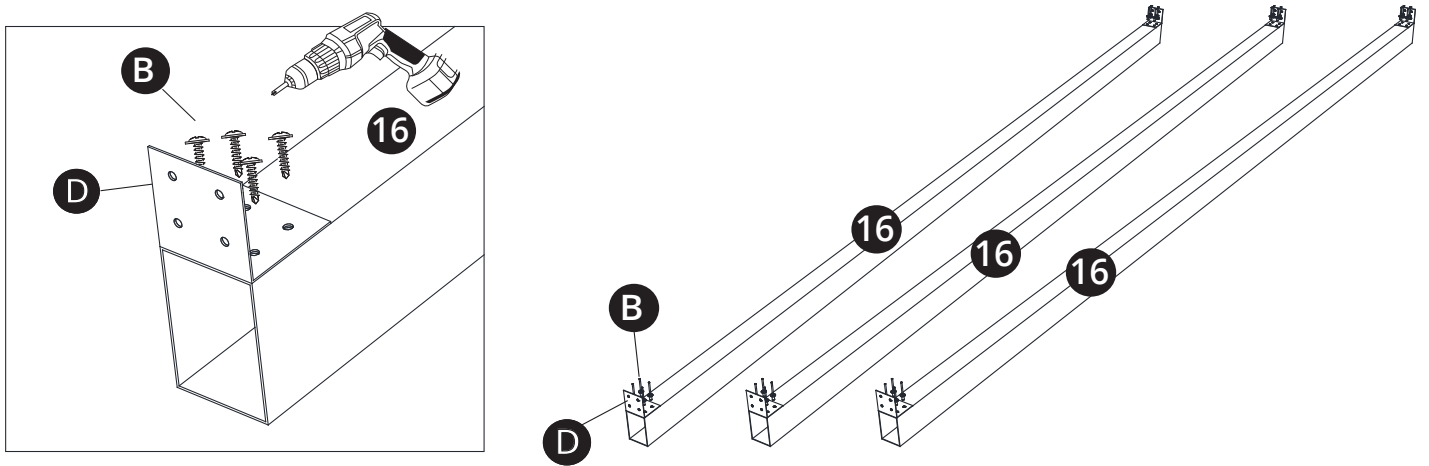

**EN** Install square angles to the purlins.

**FR** Installez les fers angles sur les pannes.

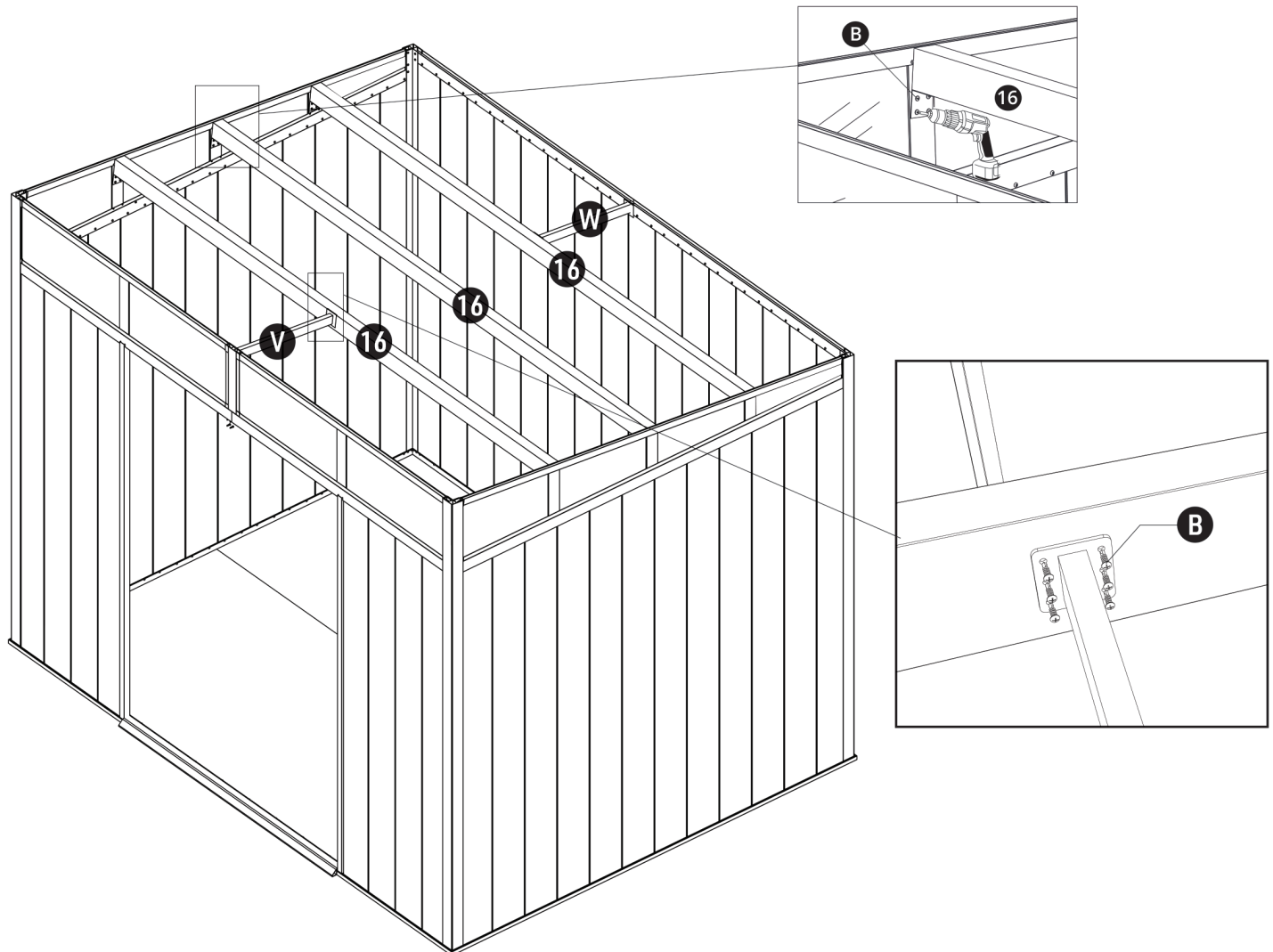

**EN** Position and install the purlins and stays onto the window uprights.

**FR** Positionnez et installez les pannes et les étai sur les montants de fenêtres.

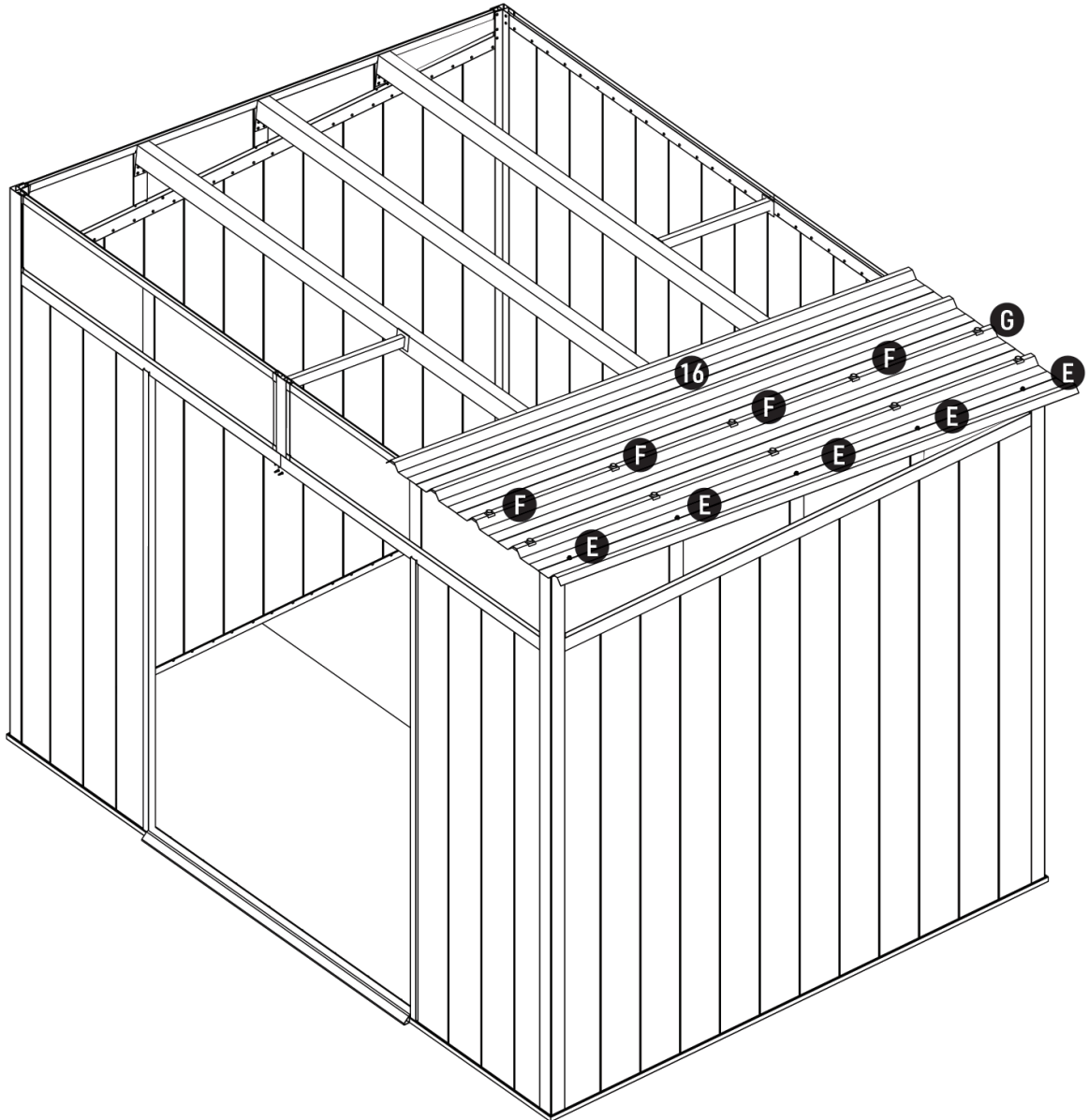
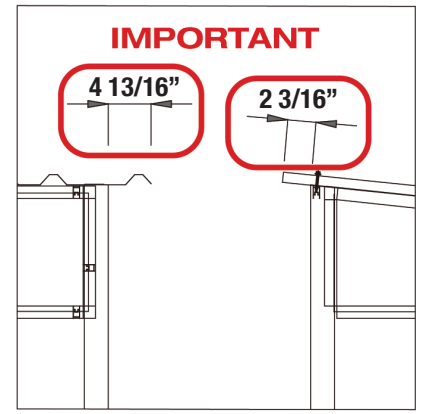
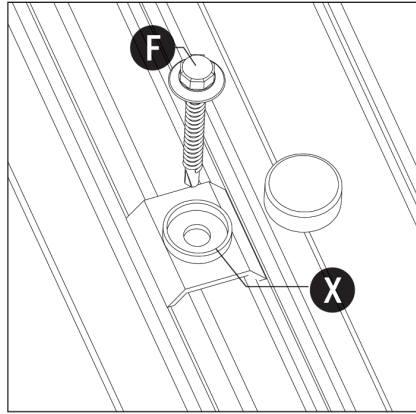
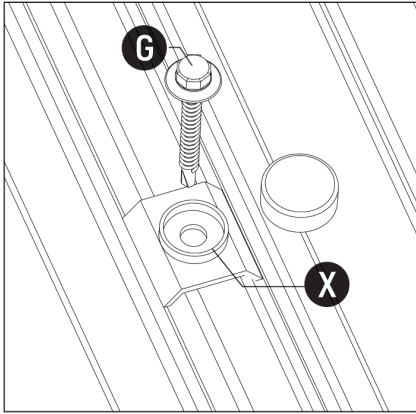

**EN** Install the PVC roof panels. The panels should overhang the front wall by  $2 \frac{3}{16}$ " and by  $4 \frac{13}{16}$ " on the sides. Please note that the length of screws for purlins is different from those for the windows.

**FR** Installez les panneaux de toit en PVC. Les panneaux devraient surplomber le mur avant de  $2 \frac{3}{16}$ " et de  $4 \frac{13}{16}$ " sur les côtés. Veuillez noter que la longueur des vis pour la fixation des panneaux de toit est différente pour les pannes de celles des fenêtres.

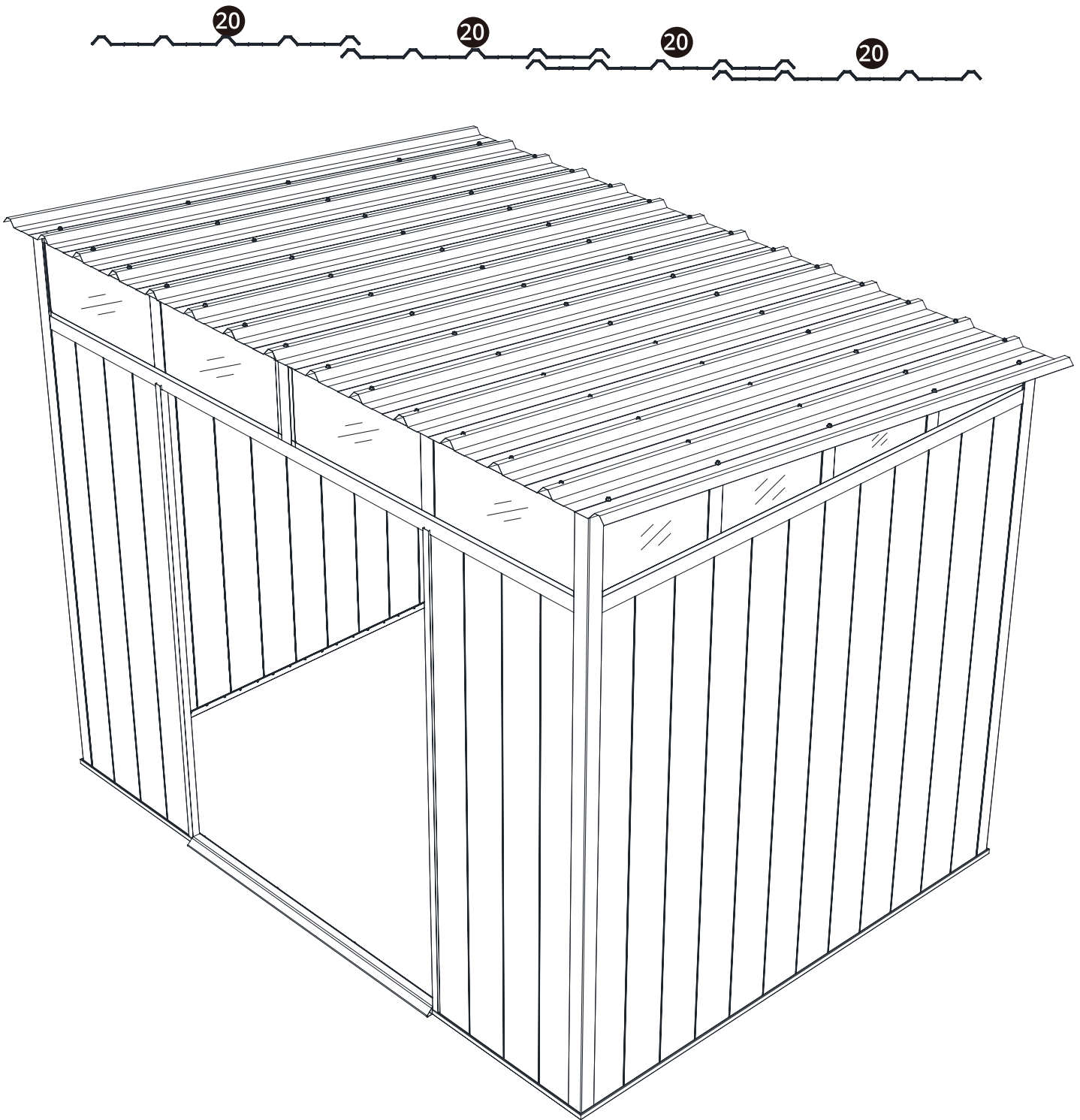

**EN** When installing the roof panels, set a first screw on the right corner only once you've doubled checked the required overhangs and square of the frame. Make a line using a chalk-line to be sure to follow the framing members of the roof and proceed to fixing the panels. Install roof panels one by one, please pay attention to the connection method shown as the above drawings.

**FR** Lors de l'installation des planches du toit, fixez une première vis au coin droit seulement lorsque vous aurez vérifié les débords de toit et l'équerrage de la charpente. Faites une ligne à l'aide d'un cordeau pour être bien certain de suivre les membres structuraux du toit et par la suite, procédez à fixer les panneaux. Installez les panneaux un par un en vous référant à la méthode de connexion indiquée ci-dessus.

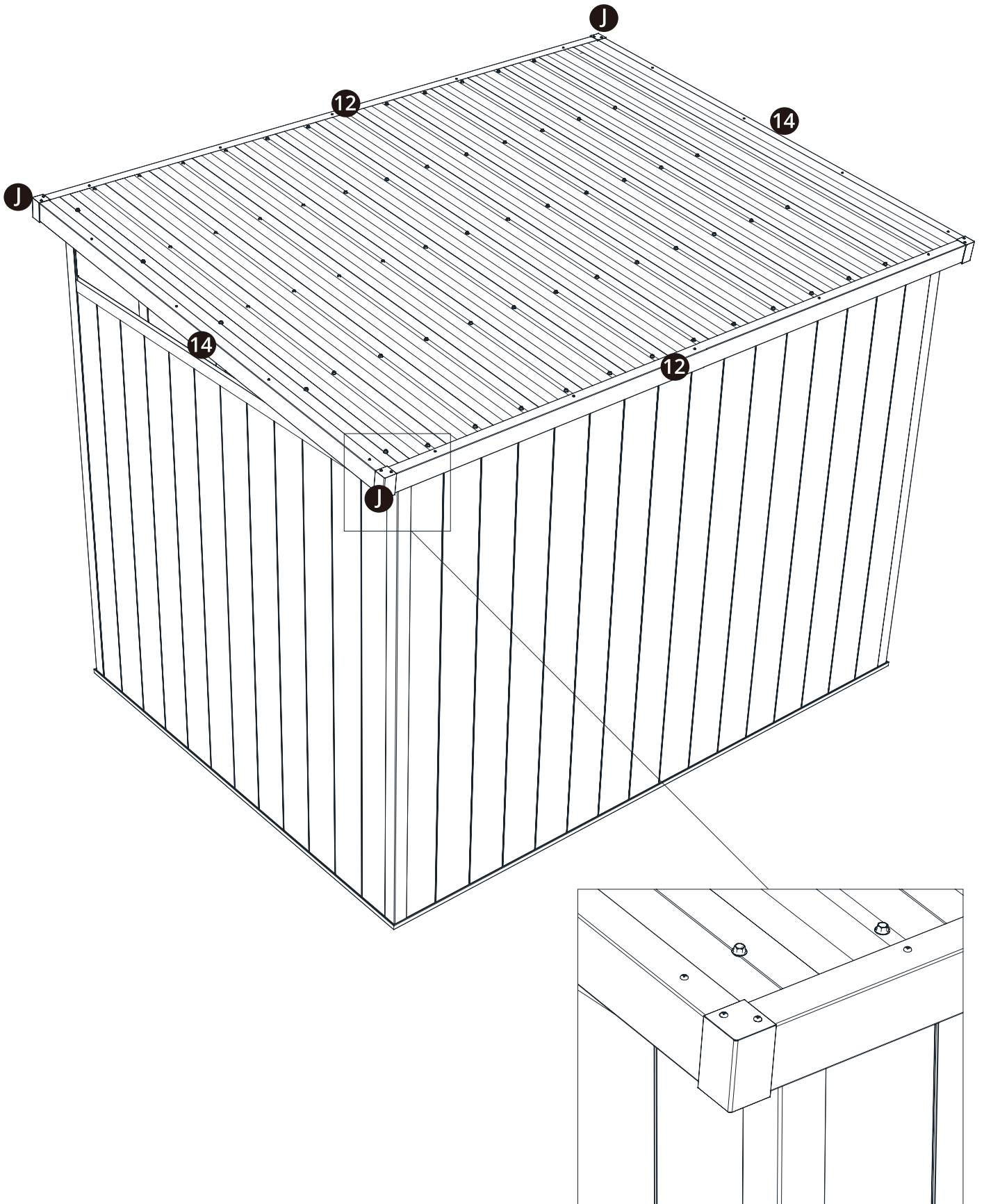

**EN** Install fascia boards according to the above diagram.

**FR** Installez les planches de fascia conformément au schéma ci-dessus.

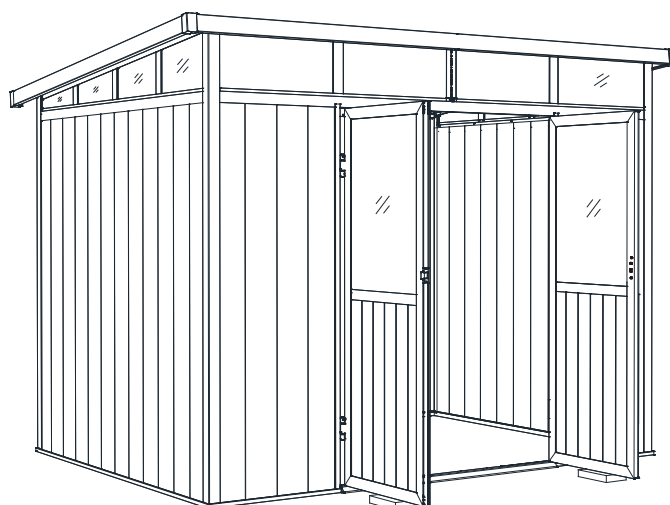
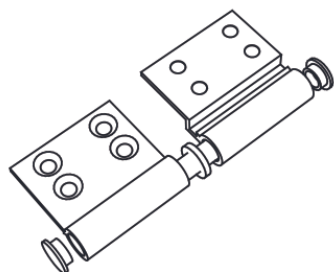
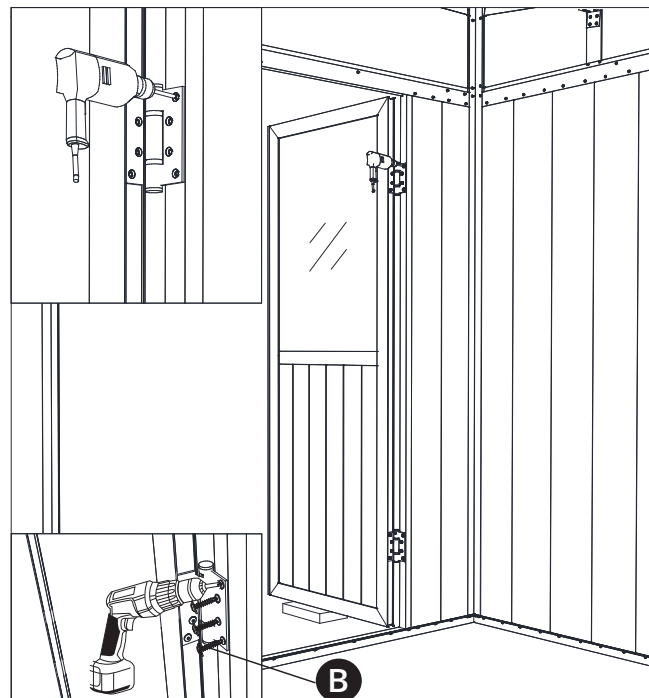
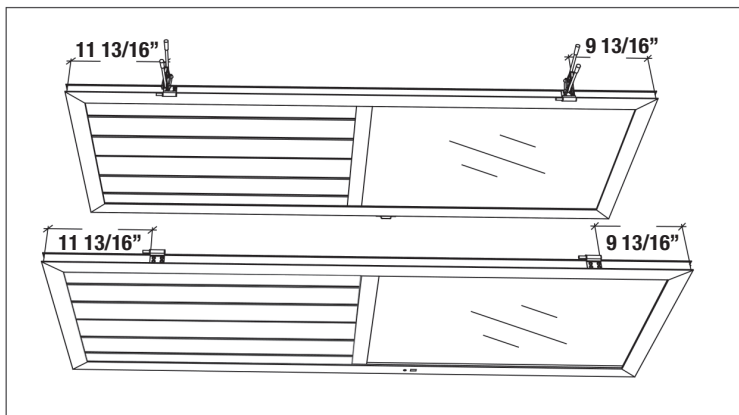

**EN** The hinges can be installed on either sides and top or bottom. Simply remove the pin, and finishing cap, to separate the left and right leaves. Place one leaf at 9 13/16" from the door top and screw into place. Fix the other half of the hinge on the corresponding door jamb at 9 15/16" from the top of the opening. Install a complete hinge on the door at 11 13/16" from the bottom. Install the door into the frame using the top hinge pin. Making sure that the door is well positioned from top to bottom, screw the bottom hinge into the jamb. Repeat this process on the second door. Press the finishing cap tightly back into place.

**FR** Les charnières peuvent être installées à gauche ou à droite et au haut ou au bas des portes. Commencez par enlever le gond et le capuchon d'une charnière pour en séparer le battant et le charnier. Placez le battant à 9 13/16" du haut de la porte et fixé-le en place à l'aide de vis. Fixez le charnier à 9 15/16 du haut de l'ouverture de l'ouverture. Posez la seconde charnière à 11 13/16 du bas de la porte. Installez la porte, en joignant les deux parties de la charnière du haut, à l'aide de son gond. Assurez-vous que la porte soit bien positionnée vis-vis son montant et fixez la 2e charnière à l'aide de vis. Répétez les étapes pour l'installation de la 2e porte. Remettez le capuchon de finition avec suffisamment de pression.

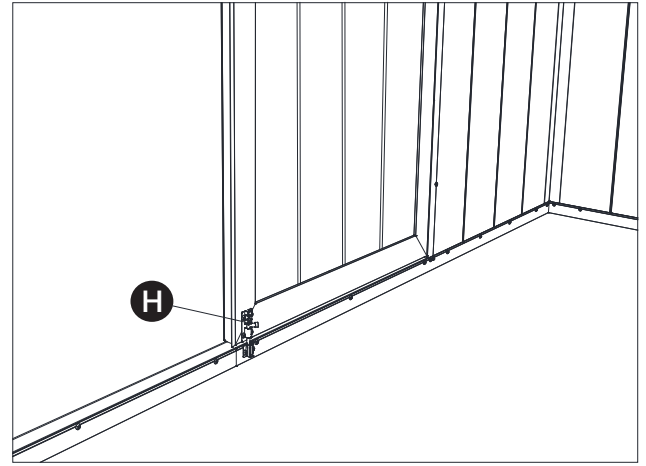
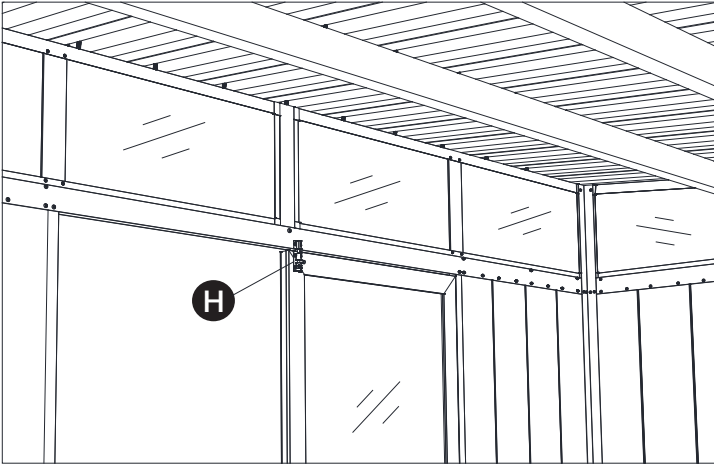

---

**EN** Install the door latches.

---

**FR** Installez les loquets.

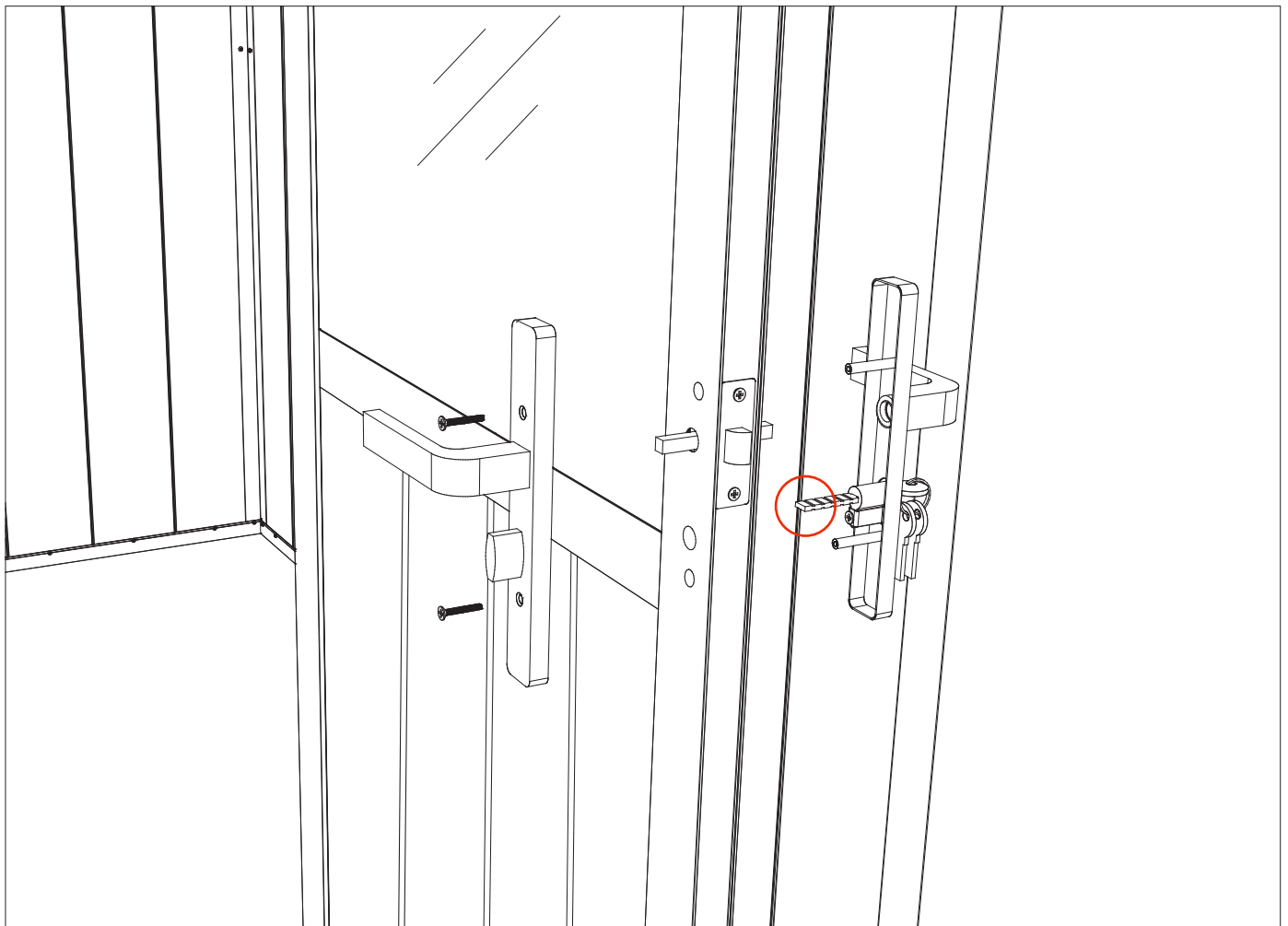

---

**EN** Cut the first section of the bar, then install the door handle assembly.

---

**FR** Coupez la première section de la barre de serrure et ensuite installez la poignée.



# IMPORTANT

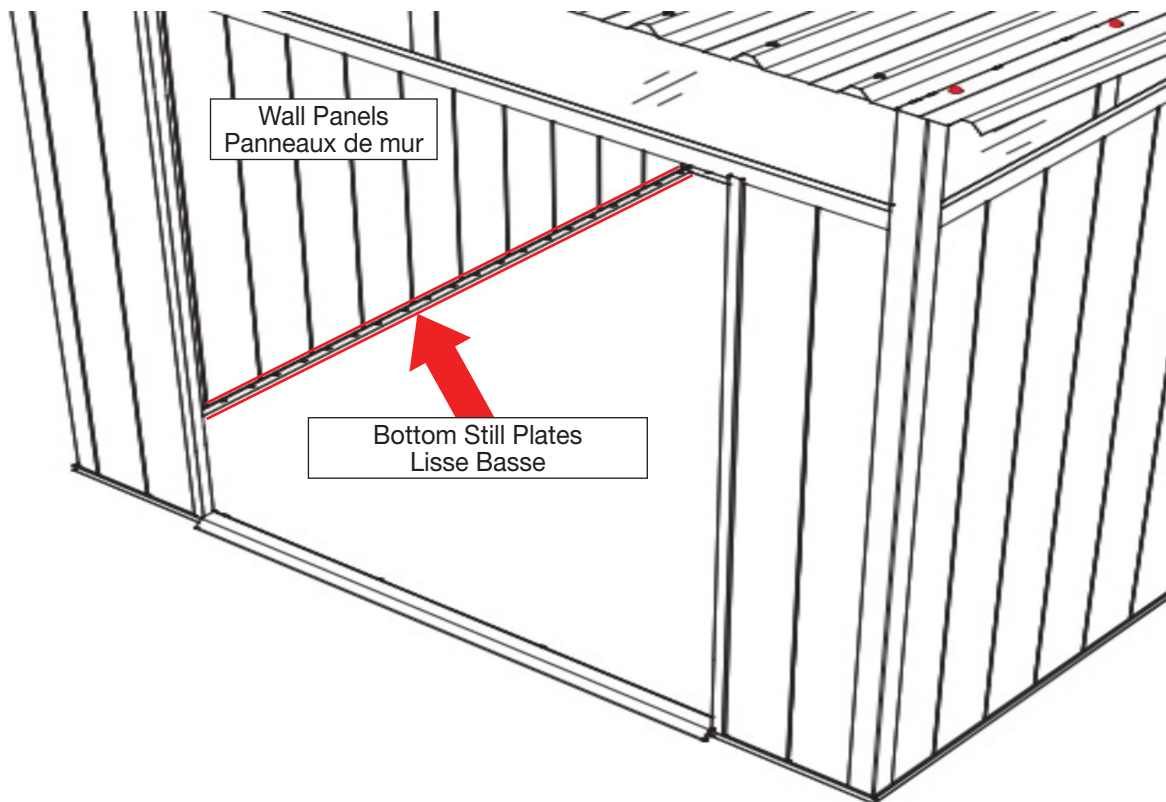

**EN** To prevent water infiltration, you must add a clear transparent bead of silicone at the bottom of the shed walls:

1. Thoroughly clean the shed: remove any dust and debris from the floor and ensure the floor is completely dry.
2. Apply a clear transparent bead of silicone all around the interior of the shed between the floor and the sill plates.
3. Apply a clear transparent bead of silicone all around the interior of the shed between the wall boards and the sill plates as well.
4. Apply a clear transparent bead of silicone from the floor upwards with a minimum of 4 inches in all corners.

**FR** Afin d'éviter les problèmes d'infiltration d'eau, vous devez ajouter un cordon de scellant transparent de silicone dans le bas du cabanon :

1. Effectuez le nettoyage complet du cabanon : enlevez toute la poussière et les débris qu'il pourrait y avoir sur plancher et s'assurez-vous que le plancher soit complètement sec.
2. Appliquez un cordon de scellant transparent de silicone tout le tour à l'intérieur du cabanon entre le plancher (sol) et les lisses basses.
3. Appliquez un cordon de scellant transparent de silicone tout le tour à l'intérieur du cabanon entre les planches de mur et les lisses basses.
4. Appliquez un cordon de scellant transparent de silicone de minimum de 4 pouces de haut dans tous les coins.



# WARRANTY - GARANTIE



Scan the QR code to find out about all your shed's warranty in the **SUPPORT** section on the Fiberwood website.



Scannez le code QR pour découvrir tous les détails concernant la garantie de votre cabanon dans la section **SUPPORT** sur le site de Fiberwood.

*For any problem with your shed, please contact us directly at: Toll Free : 888-360-1866*

*Pour tout problème avec votre cabanon, veuillez nous contacter directement au : Sans frais : 888-360-1866*

829, boul. Industriel, Bois-des-Filion, QC, J6Z 4T3 – [info@fiberwood.ca](mailto:info@fiberwood.ca)



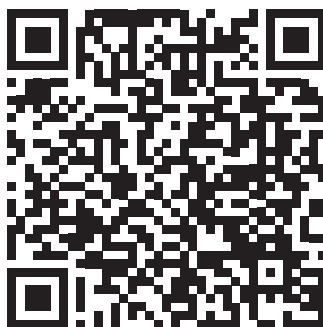
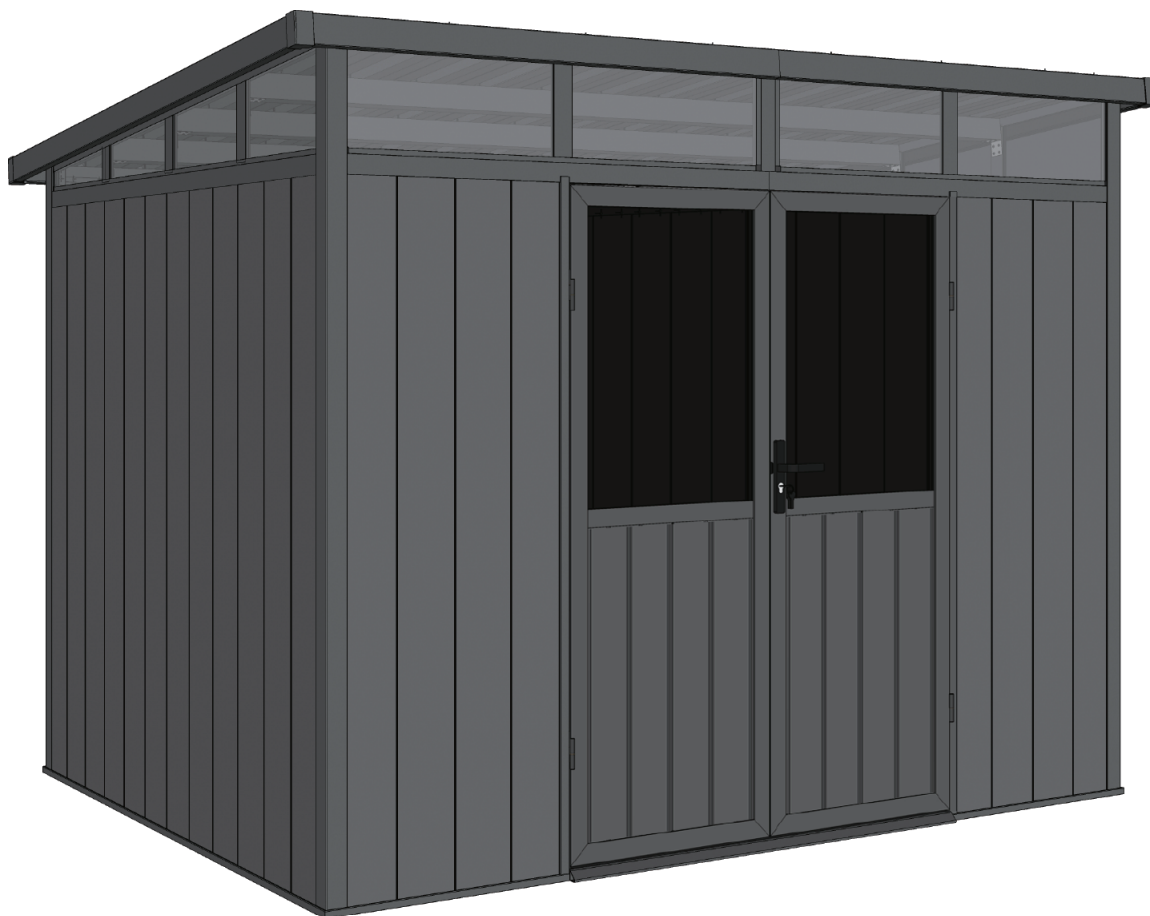

829, Industriel Blvd, Bois-des-Filion, Quebec, Canada, J6Z 4T3  
514-360-1866 / 888-360-1866  
fiberwood.ca

FW-052024

**FOR ANY PROBLEM WITH YOUR SHED PLEASE CONTACT US DIRECTLY  
POUR TOUT PROBLÈME AVEC VOTRE CABANON, VEUILLEZ NOUS CONTACTER DIRECTEMENT**