

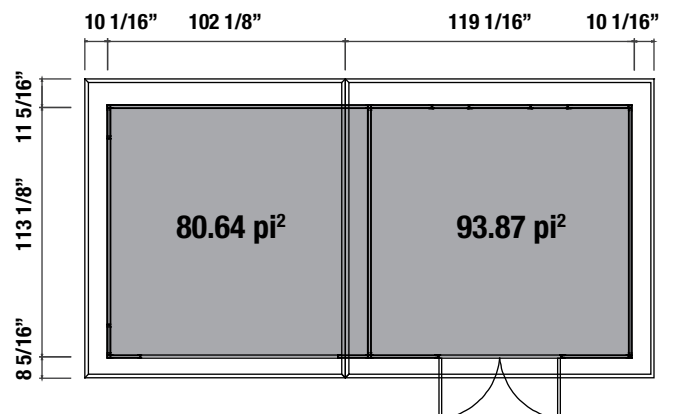

**INSTALLATION INSTRUCTIONS
INSTRUCTIONS D'INSTALLATION**



INSTALLATION INSTRUCTIONS AND RECOMMENDATIONS

- Remove all parts from the packaging and lay them out on a clean work surface in Zone I/II and III.
- Please read the list of components BEFORE assembly, making sure that no parts are damaged or missing.
- In the unlikely event you receive defective materials, the product warranty does not cover labor. Once you alter a board (cut, rip, rout, screw, etc.) it cannot be returned.
- Assemble all parts according to the instructions published by Fiberwood and do not skip any steps. Since Fiberwood's limited warranty does not apply to all conditions attributable to improper shed installation.
- For shed construction and handling, please use only the tools listed in the assembly instructions.
- Always wear work gloves, safety glasses, and any other type of long-sleeved clothing during shed assembly or any type of maintenance work.
- Treat wall panels with extreme care before and during assembly. Place them carefully on the ground.
- Avoid walking on them or placing objects on them.
- At least two people are required to assemble the shed.
- Allow sufficient space at the installation site outside the shed to access it from the outside during assembly.
- Do not install in cold or windy weather. Wind direction is an important factor that must be considered when placing the shed on your property. Choose a suitable location where there are no excessive winds to prevent high wind pressure on the doors.
- Due to the high proportion of composite material, the surface may have different color shades. This does not mean that special treatment is required or that it will affect the shed's lifespan.
- You need to get a tube of 100% transparent silicone sealant.

CARE, MAINTENANCE AND SAFETY INSTRUCTIONS





















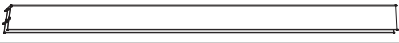

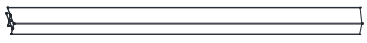
- ⚠ The shed is generally used for storing objects. The shed is not especially designed for residential purposes.
- ⚠ Regularly check the shed for stability and ensure that the shed location is level.
- ⚠ Be careful when handling parts with metal edges.
- ⚠ For the construction and handling of the shed, please only use tools that are listed in the assembly instructions.
- ⚠ Avoid using lawnmowers and mechanical scythe in the immediate vicinity of the shed.
- ⚠ To clean the shed, start by rinsing it with a garden hose to remove surface debris. Then you can use a soft-bristled brush with warm soapy water.
- ⚠ Do not damage, gouge, scrape or puncture any surface of the shed, using metal shovels or sharp-edge tools to remove snow and ice on any surface of the garden shed or in any other way. Instead, use a plastic shovel and recommended calcium chloride or rock salt to melt snow and ice.
- ⚠ Do not paint, stain or apply other coating materials or any other chemical substances, including detergents or pesticides to the shed.
- ⚠ Clean oil or grease spills as soon as possible and at the latest within seven days. Start by rinsing with a garden hose and use warm soapy water and a soft-bristled brush. If that's not enough, you can use recommended all-purpose cleaners, including for composite, and follow the manufacturer's instructions carefully.
- ⚠ Do not store any hot objects in the shed, such as recently used grills or blowtorches, or any volatile chemicals.
- ⚠ Do not lean heavy objects against the walls of the shed, as it could deform the entire structure.
- ⚠ Keep the roof free of snow and accumulated foliage. Large amounts of snow can damage the shed and make it dangerous for entering.
- ⚠ Ensure there is adequate ventilation in the shed to prevent excess moisture.
- ⚠ Always keep the doors closed and locked when the composite shed is not in use to avoid any kind of wind damage.
- ⚠ If there is mold present, you can use a garden hose and warm soapy water with a soft-bristled brush. If that's not enough, you can use recommended cleaners, including for mold, and follow the manufacturer's instructions carefully.
- ⚠ Avoid direct water projection from an automatic watering system onto the composite boards or other parts of the shed, as this water could cause stains where it hits the surface.

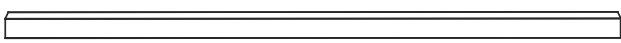
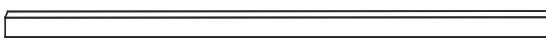

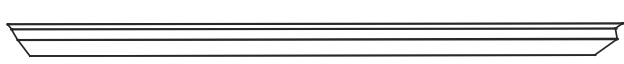

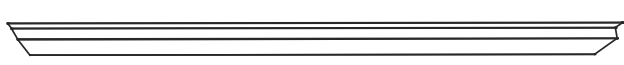
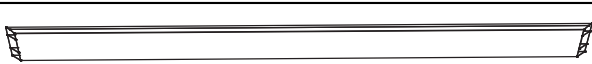
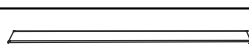

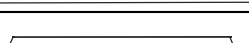



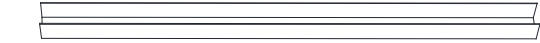
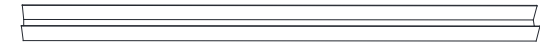



INSTRUCTIONS ET RECOMMANDATIONS D'INSTALLATION







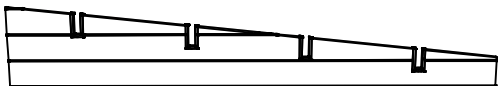













- Retirez toutes les pièces de l'emballage et étalez-les sur une surface de travail propre en zone I/II et III.
- Veuillez lire la liste des composantes AVANT l'assemblage, assurez-vous qu'aucune pièce n'est endommagée ou manquante.
- Dans le cas improbable où vous recevez des matériaux défectueux, notez que la garantie sur les produits ne couvre pas les frais de main-d'œuvre. Une fois que vous avez altéré le produit (p.ex., en le coupant, le refendant, le toupillant ou le vissant), vous ne pouvez plus le retourner.
- Assemblez toutes les pièces conformément aux instructions publiées par Fiberwood et ne sautez aucune étape. Étant donné que la garantie limitée de Fiberwood ne s'applique pas à toutes les conditions attribuables à une mauvaise installation du cabanon.
- Pour la construction et la manipulation du cabanon, veuillez utiliser uniquement les outils répertoriés dans les instructions de montage.
- Portez toujours des gants de travail, des lunettes de sécurité et tout autre type de vêtements à manches longues lors de l'assemblage du cabanon ou de tout type de travaux d'entretien.
- Traitez les panneaux muraux avec un soin extrême avant et pendant le montage. Placez-les soigneusement sur le sol.
- Évitez de marcher dessus ou de placer des objets dessus.
- Au moins deux personnes sont nécessaires pour assembler le cabanon.
- Laissez suffisamment d'espace sur le site d'installation à l'extérieur du cabanon pour pouvoir y accéder de l'extérieur lors de l'assemblage.
- Ne pas installer par temps froid ou venteux. La direction du vent est un facteur important qui doit être pris en compte lors de la mise en place du cabanon sur votre terrain. Choisissez un endroit adéquat là où il n'y aurait pas de vents excessifs afin d'éviter qu'il y ait une pression trop forte de vent élevé sur les portes.
- En raison de la forte proportion de matériel en composite, la surface peut avoir différentes nuances de couleur. Ceci ne signifie pas qu'un traitement spécial est nécessaire ou que cela affectera la durée de vie du cabanon.
- Vous devez vous procurer un tube de scellant 100% silicone transparent.

INSTRUCTIONS D'UTILISATION, D'ENTRETIEN ET DE SÉCURITÉ





















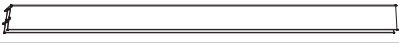

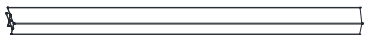
- ⚠ Le cabanon est généralement utilisé pour ranger des objets. Il n'est pas spécialement conçu à des fins résidentielles.
- ⚠ Vérifiez régulièrement la stabilité du cabanon et assurez-vous que l'emplacement du cabanon est de niveau.
- ⚠ Soyez prudent lorsque vous manipulez des pièces avec des bords en métal.
- ⚠ Évitez d'utiliser des tondeuses à gazon et des faux mécaniques à proximité immédiate du cabanon.
- ⚠ Pour nettoyer le cabanon, commencez par le rincer avec un boyau d'arrosage pour éliminer les débris de surface. Ensuite vous pouvez utiliser une brosse à poils souples avec de l'eau savonneuse tiède.
- ⚠ Ne pas endommager, entailler, gratter ou perforer toute surface du cabanon, en utilisant une pelle à métal ou des outils à bords tranchants pour enlever la neige ou de la glace sur toute surface de celui-ci, ou de toute autre manière. Utilisez plutôt une pelle en plastique et du chlorure de calcium ou du sel gemme recommandé pour faire fondre la neige et la glace.
- ⚠ N'appliquez pas de peinture, de teinture ou d'autres matériaux de revêtement ni toute substance chimique, y compris des nettoyeurs ou des pesticides sur le cabanon.
- ⚠ Nettoyez le plus rapidement possible et au plus tard dans les sept jours les taches laissées par des déversements d'huile ou de graisse. Commencez par rincer avec un boyau d'arrosage et utilisez de l'eau tiède savonneuse et une brosse à poils souples. Si cela n'est pas suffisant, vous pouvez utiliser des nettoyeurs recommandés tout usage, incluant pour le composite, et suivre attentivement les instructions du fabricant.
- ⚠ Ne rangez pas d'objets chauds dans le cabanon, tels que des grils ou des chalumeaux récemment utilisés, ou des produits chimiques volatils.
- ⚠ N'appuyez pas d'objets lourds contre les murs du cabanon, car cela pourrait déformer l'ensemble de celui-ci.
- ⚠ Gardez le toit exempt du surplus de neige et de feuillage accumulé. De grandes quantités de neige peuvent endommager le cabanon en composite et rendre son accès dangereux.
- ⚠ Assurez-vous qu'il y a une ventilation suffisante dans le cabanon afin d'éviter un excès d'humidité.
- ⚠ Gardez toujours les portes fermées et verrouillées lorsque le cabanon n'est pas utilisé pour éviter tout type de dommages causés par le vent.
- ⚠ Si de la moisissure est présente, vous pouvez utiliser un boyau d'arrosage et de l'eau tiède savonneuse, avec une brosse à poils souples. Si cela n'est pas suffisant, vous pouvez utiliser des nettoyeurs recommandés, incluant pour la moisissure, et suivre attentivement les instructions du fabricant.
- ⚠ Évitez la projection d'eau d'un système d'arrosage automatique directement sur les planches de composites ou les autres pièces du cabanon puisque cette eau peut occasionner des tâches là où elle frappe la surface.

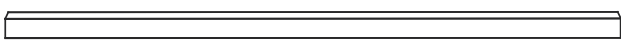
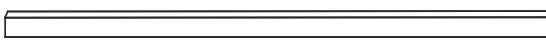

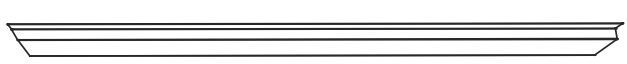

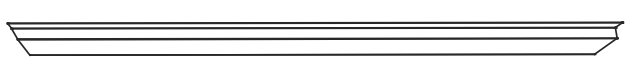
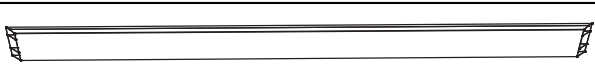

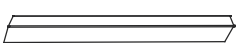



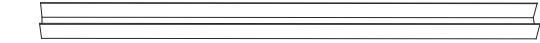
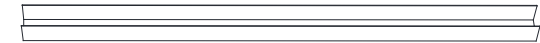



Nº	STRUCTURE	DESCRIPTION	QTY	ZONE*
1		Aluminum bottom frame 1 3/16" H x 1 1/8" D x 119 1/16" L	2	A
2		Aluminum bottom frame 1 9/16" H x 1 3/8" D x 113 1/8" L	2	A
3		Aluminum bottom frame 1 9/16" H x 1 3/8" D x 102 7/16" L	1	A
4		Aluminum bottom frame 1 9/16" H x 1 3/8" D x 15 3/16" L	1	A
5		Aluminum bottom frame 1 9/16" H x 1 3/8" D x 15 3/16" L	2	A
6		Aluminum bottom frame 1 9/16" H x 1 3/8" D x 13 9/16" L	1	A
7		Door frame (top) 2 1/2" H x 1 9/16" D x 58 7/16" L	1	A
8		Door frame (bottom) 2 1/2" H x 1 9/16" D x 58 7/16" L	1	A
9		Door frame (left) 2 1/2" H x 1 9/16" D x 79 1/8" L	1	A
10		Door frame (right) 2 1/2" H x 1 9/16" D x 79 1/8" L	1	A
11		Aluminum column (left & front) 2 5/16" H x 2 5/16" D x 96 3/16" L	1	A
12		Aluminum column (right & front) 2 3/8" H x 2 3/8" D x 96 3/16" L	1	A
13		Aluminum column (left & rear) 2 3/8" H x 2 3/8" D x 84 5/16" L	1	A
14		Aluminum column (right & rear) 2 3/8" H x 2 3/8" D x 84 5/16" L	1	A
15		Aluminum column (middle & front) 3 7/16" H x 2 3/8" D x 96 3/16" L	1	A
16		Aluminum column (middle & rear) 3 7/16" H x 2 3/8" D x 84 5/16" L	1	A
17		Aluminum roof beam 4 3/4" H x 1 9/16" D x 136 1/8" L	4	B
18		Aluminum roof beam 4 3/4" H x 1 9/16" D x 114 7/16" L	4	B
19		Aluminum roof outer frame (Left & Right) 7 1/8" H x 1 9/16" D x 133 5/8" L	2	B
20		Aluminum roof outer frame (Left & Right) 5 1/2" H x 1 9/16" D x 133 5/8" L	2	B
21		Aluminum roof outer frame (Front) 7 1/8" H x 1 9/16" D x 139 5/16" L	1	B
22		Aluminum roof outer frame (Back) 5 1/2" H x 1 9/16" D x 139 5/16" L	1	B
23		Aluminum roof outer frame (Front) 7 1/8" H x 1 9/16" D x 117 5/8" L	1	B
24		Aluminum roof outer frame (Back) 5 1/2" H x 1 9/16" D x 117 5/8" L	1	B
25		Aluminum U profile 1 7/16" H x 1 3/16" D x 16 1/8" L	3	B
26		Aluminum U profile 1 7/16" H x 1 3/16" D x 24 15/16" L	9	B
27		Aluminum U profile 1 7/16" H x 1 3/16" D x 12 13/16" L	3	B
28		Gutter for roof 5 1/4" H x 3 9/16" D x 139 11/16" L	1	B
29		Gutter for roof 5 1/4" H x 3 5/8" D x 118" L	1	B







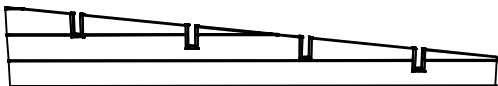













N°	STRUCTURE	DESCRIPTION	QTY	ZONE*
30		Aluminum U profile 1 5/16" H X 1 1/8" D X 71 9/16" L	2	B
31		Aluminum U profile 1 5/16" H X 1 1/8" D X 77 9/16" L	2	B
32		Aluminum U profile 1 5/16" H X 1 1/8" D X 83 5/16" L	1	B
33		Aluminum U profile 1 5/16" H X 1 1/8" D X 89 1/8" L	1	B
34		Vent 19 11/16" H X 8 1/16" D	2	A
35		Door kit 78 3/4" H X 59 1/16" D	1	C
36		PVC Roof panel 43 5/16" H X 1" D X 133 7/8" L	7	C
37		PVC Roof panel 25 3/8" H X 1" D X 133 7/8" L	1	C
38		Composite Wall board 6 5/16" H X 1 1/8" D X 115 7/8" L	31	A
39		Composite Wall board 6 5/16" H X 1 1/8" D X 115 15/16" L	2	A
40		Composite Wall board 6 5/16" H X 1 1/8" D X 110 1/16" L	27	A
41		Composite Wall board 6 5/16" H X 1 1/8" D X 13 3/8" L	50	A
42		Composite Wall board 6 5/16" H X 1 1/8" D X 27 1/16" L	3	A
43		Composite Wall board 6 5/16" H X 1 1/8" D X 29 15/16" L	20	A
44		Composite Wall Panel 6 5/16" H X 1 1/8" D X 110 1/16" L	3	A
45		2 15/16" PVC Gutter downspout L = 78 3/4"	2	C

N°	STRUCTURE	DESCRIPTION	QTY	ZONE*
A		Screw and plastic dowel #8 x 80mm	35	A
B		Screw #4 x 20mm	600	A
C		L bracket for column 2 9/16" H X 25/32" D X 2 9/16" L	14	A
D		Door connector	4	A
E		Door frame mounting	8	A
F		Hexagon key	1	A
G		L bracket for beams 1 9/16" H X 1 9/16" D X 1 9/16" L	52	B
H		L bracket for roof outer beam	8	B
I		Beam clamp plug	12	B
J		Screw for PVC roof #5 x 75mm	130	C
K		Rain cap for roof screw	120	C
L		Screw bit	1	C
M		Gutter cover	1	C
N		Gutter cover	1	C
O		Roof plug	56	C
P		Door lock	1	C
Q		2 15/16" Elbow + clip	6	C
R		2 15/16" Gutter outlet	2	C
S		Silicone sealant	4	C
U		Screw #6 x 30mm	16	

* Stickers on the products are for Zone information.
 *Pieces are separated and identified in 3 parts for an easy installation.
 A : first installed part; B : second installed part ; C : last installed part.

N°	PIÈCES	DESCRIPTION	QTÉ	ZONE*
1		Cadre inférieur en aluminium 1 9/16" H X 1 3/8" D X 119 1/4" L	2	A
2		Cadre inférieur en aluminium 1 9/16" H X 1 3/8" D X 113 3/8" L	2	A
3		Cadre inférieur en aluminium 1 9/16" H X 1 3/8" D X 117 5/8" L	1	A
4		Cadre inférieur en aluminium 1 9/16" H X 1 3/8" D X 15 3/16" L	1	A
5		Cadre inférieur en aluminium 1 9/16" H X 1 3/8" D X 15 3/16" L	2	A
6		Cadre inférieur en aluminium 1 9/16" H X 1 3/8" D X 13 9/16" L	1	A
7		Cadre de porte haut 2 1/2" H X 1 9/16" D X 58 7/16" L	1	A
8		Cadre de porte bas 2 1/2" H X 1 9/16" D X 58 7/16" L	1	A
9		Cadre de porte gauche 2 1/2" H X 1 9/16" D X 79 1/8" L	1	A
10		Cadre de porte droit 2 1/2" H X 1 9/16" D X 79 1/8" L	1	A
11		Colonne en aluminium 2 3/8" H X 2 3/8" D X 96 3/16" L	1	A
12		Colonne en aluminium 2 3/8" H X 2 3/8" D X 96 3/16" L	1	A
13		Colonne en aluminium 2 3/8" H X 2 3/8" D X 84 5/16" L	1	A
14		Colonne en aluminium 2 3/8" H X 2 3/8" D X 84 5/16" L	1	A
15		Colonne en aluminium 3 7/16" H X 2 3/8" D X 96 3/16" L	1	A
16		Colonne en aluminium 3 7/16" H X 2 3/8" D X 84 5/16" L	1	A
17		Poutre de toit en aluminium 4 3/4" H X 1 9/16" D X 136 1/8" L	4	B
18		Poutre de toit en aluminium 4 3/4" H X 1 9/16" D X 114 7/16" L	4	B
19		Cadre extérieur de toit en aluminium (droite et gauche) 7 1/16" H X 1 9/16" D X 133 5/8" L	2	B
20		Cadre extérieur de toit en aluminium (droite et gauche) 5 1/2" H X 1 9/16" D X 133 5/8" L	2	B
21		Cadre extérieur de toit en aluminium (frontal) 7 1/16" H X 1 9/16" D X 139 5/16" L	1	B
22		Cadre extérieur de toit en aluminium (arrière) 5 1/2" H X 1 9/16" D X 139 5/16" L	1	B
23		Cadre extérieur de toit en aluminium (frontal) 7 1/16" H X 1 9/16" D X 117 5/8" L	1	B
24		Cadre extérieur de toit en aluminium (arrière) 5 1/2" H X 1 9/16" D X 117 5/8" L	1	B
25		Profilé U en aluminium 1 7/16" H X 1 3/16" D X 16 1/8" L	3	B
26		Profilé U en aluminium 1 7/16" H X 1 3/16" D X 24 15/16" L	9	B
27		Profilé U en aluminium 1 7/16" H X 1 3/16" D X 12 13/16" L	3	B
28		Gouttière de toit 5 1/4" H X 3 9/16" D X 139 11/16" L	1	B
29		Gouttière de toit 5 1/4" H X 3 9/16" D X 117 31/32" L	1	B

N°	PIÈCES	DESCRIPTION	QTÉ	ZONE*
30		Profilé U en aluminium 1 5/16" H X 1 1/8" D X 71 9/16" L	2	B
31		Profilé U en aluminium 1 5/16" H X 1 1/8" D X 77 9/16" L	2	B
32		Profilé U en aluminium 1 5/16" H X 1 1/8" D X 83 5/16" L	1	B
33		Profilé U en aluminium 1 5/16" H X 1 1/8" D X 89 1/8" L	1	B
34		Grille de ventilation 19 11/16" H X 8 1/16" D	2	A
35		Porte 78 3/4" H X 59 1/16" D	1	C
36		Panneau de toit en PVC 43 5/16" H X 31 3/32" D X 133 7/8" L	7	C
37		Panneau de toit en PVC 25 3/8" H X 31 3/32" D X 133 7/8" L	1	C
38		Planche murale en composite 6 5/16" H X 1 5/8" D X 115 15/16" L	31	A
39		Planche murale en composite 6 5/16" H X 1 5/8" D X 115 15/16" L	2	A
40		Planche murale en composite 6 5/16" H X 1 5/8" D X 110 1/16" L	27	A
41		Planche murale en composite 6 5/16" H X 1 5/8" D X 13 3/8" L	50	A
42		Planche murale en composite 6 5/16" H X 1 5/8" D X 27 1/16" L	3	A
43		Planche murale en composite 6 5/16" H X 1 5/8" D X 29 15/16" L	20	A
44		Panneau mural en composite 6 5/16" H X 1 5/8" D X 110 1/16" L	3	A
45		2 15/16" Gouttière PVC L = 78 3/4"	2	C

N°	PIÈCES	DESCRIPTION	QTÉ	ZONE*
A		Vis et cheville en plastique #8 x 80mm	35	A
B		Vis #4 x 20mm	600	A
C		Connecteur de colonne en L 2 9/16" H X 13/16" D X 2 9/16" L	14	A
D		Connecteur de porte	4	A
E		Cadre de porte	8	A
F		Clé Allen	1	A
G		Connecteur de poutre en L 1 9/16" H X 1 9/16" D X 1 9/16" L	52	B
H		Connecteur de poutre extérieur de toit en L	8	B
I		Serre-poutre	12	B
J		Vis pour le toit #5 x 75mm	130	C
K		Protection anti-pluie pour vis de toit	120	C
L		Embout pour visseuse	1	C
M		Embout de gouttière	1	C
N		Embout de gouttière	1	C
O		Bouchon de toit	56	C
P		Poignée de porte	1	C
Q		2 15/16" Coude + clip	6	C
R		2 15/16" Sortie de gouttière	2	C
S		Mastic silicone	4	C
U		Vis #6 x 30mm	16	

* Les autocollants sur les produits sont destinés aux informations de zone.

* Afin de faciliter le montage, les pièces sont séparées et identifiées en 3 parties.

A : première partie d'installation; B : seconde partie d'installation ; C : dernière partie d'installation

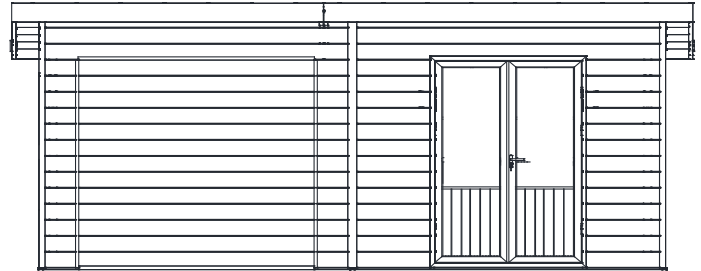
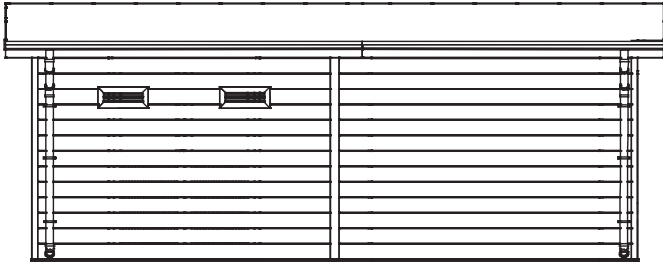

EN BACK VIEW
FR VUE ARRIÈRE

FRONT VIEW
VUE FRONTALE

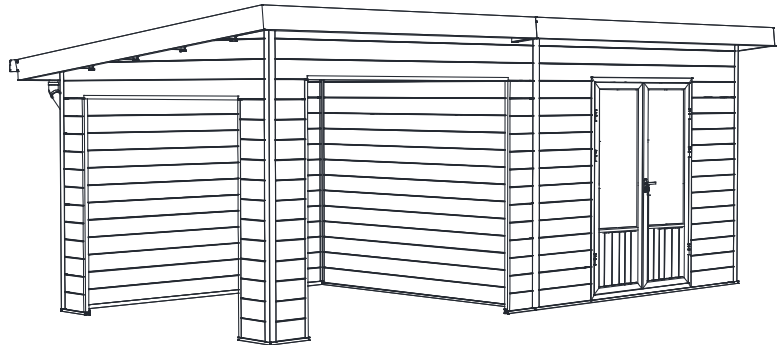
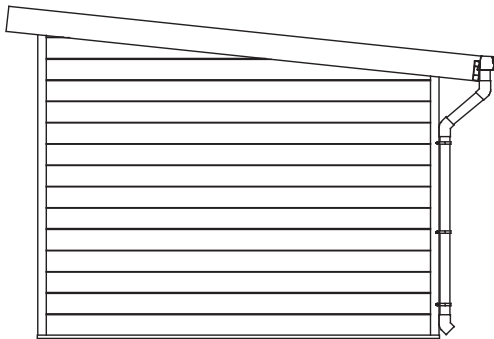

EN SIDE VIEW
FR VUE LATÉRALE

AXONOMETRIC VIEW
VUE AXONOMÉTRIQUE

TOOLS REQUIRED FOR INSTALLATION
OUTILS NÉCESSAIRES POUR L'INSTALLATION



GROUND REQUIREMENTS PRÉ-REQUIS AU SOL

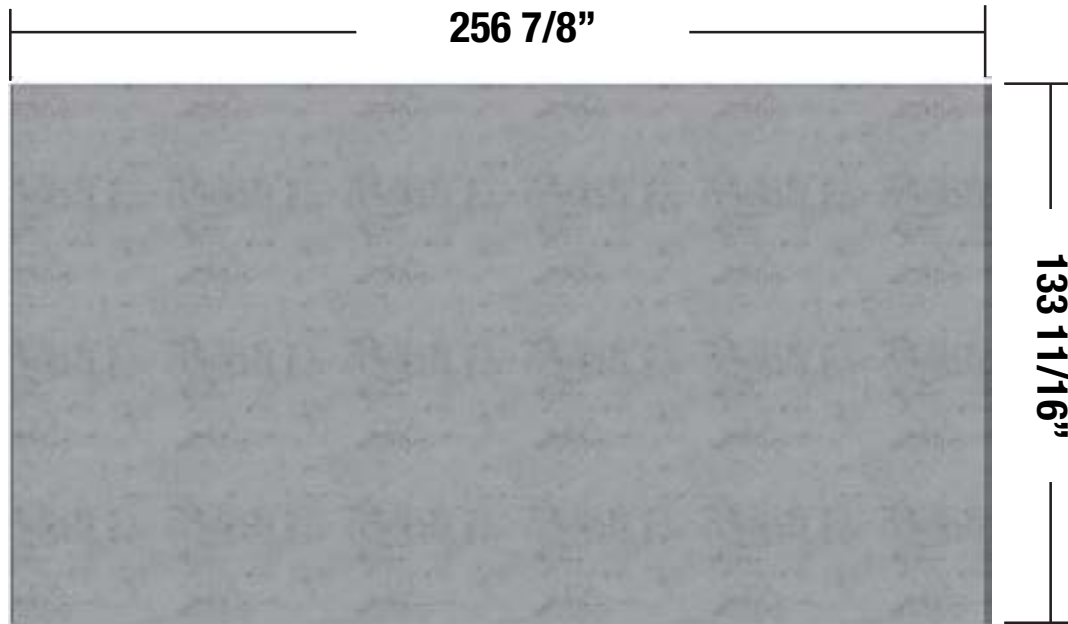

-
- EN** Composite shed should be installed on the hard ground like concrete foundation, the surface of ground should be flat and the size should follow the dimension of drawing.
-
- FR** Le cabanon en composite doit être installé sur un sol dur comme une fondation en béton, la surface du sol doit être plate et la taille doit suivre la dimension du dessin.

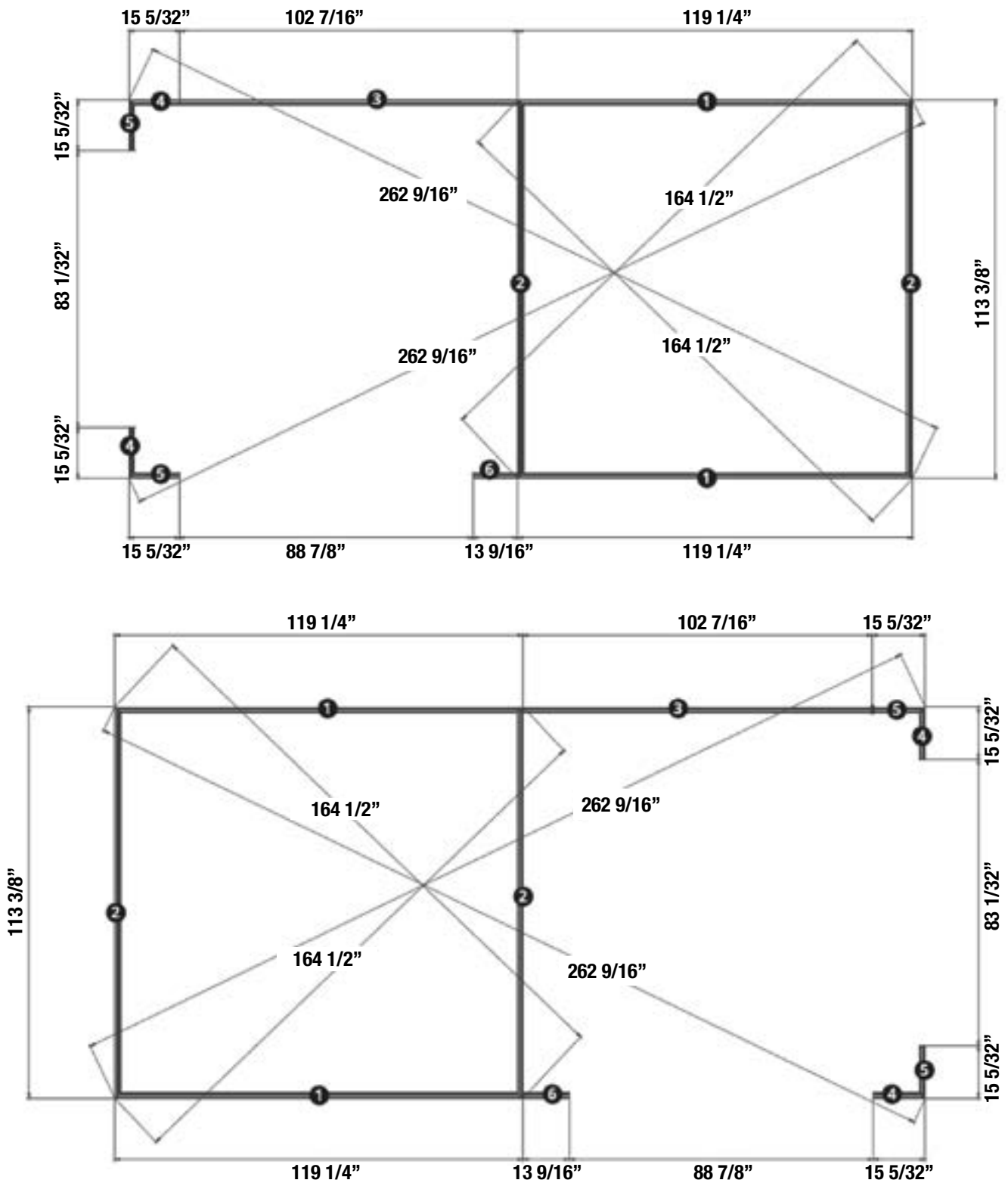

EN Please place aluminum bottom frames according to the sketch map as above, and make sure the diagonal deviation is no bigger than 0,04". We suggest to draw lineation for this step. The expansion shed can be installed on the left and right. Please pay attention to the position of the left and right bottom frames before installation, as shown in the figure.

FR Veuillez placer le cadre inférieur en aluminium selon le croquis ci-dessus et assurez-vous que la déviation diagonale ne dépasse pas 0,04". Nous suggérons de dessiner une linéation pour cette étape. L'extension du cabanon peut être installée à gauche et à droite. Veuillez prêter attention à la position des poutres inférieures gauche et droite avant l'installation, comme indiqué sur la figure.

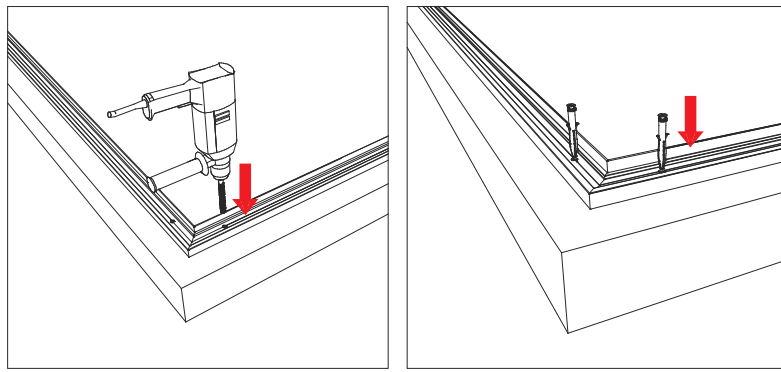

EN Use the driller (drill bit: 8mm) to drill holes in the hole position of aluminum bottom frame, then insert plastic expansion bolts into the holes and fasten them.

FR Utilisez la perceuse (foret 8 mm) pour percer des trous dans la position du trou du cadre inférieur en aluminium, puis insérez des boulons d'expansion en plastique dans les trous et fixez-les.

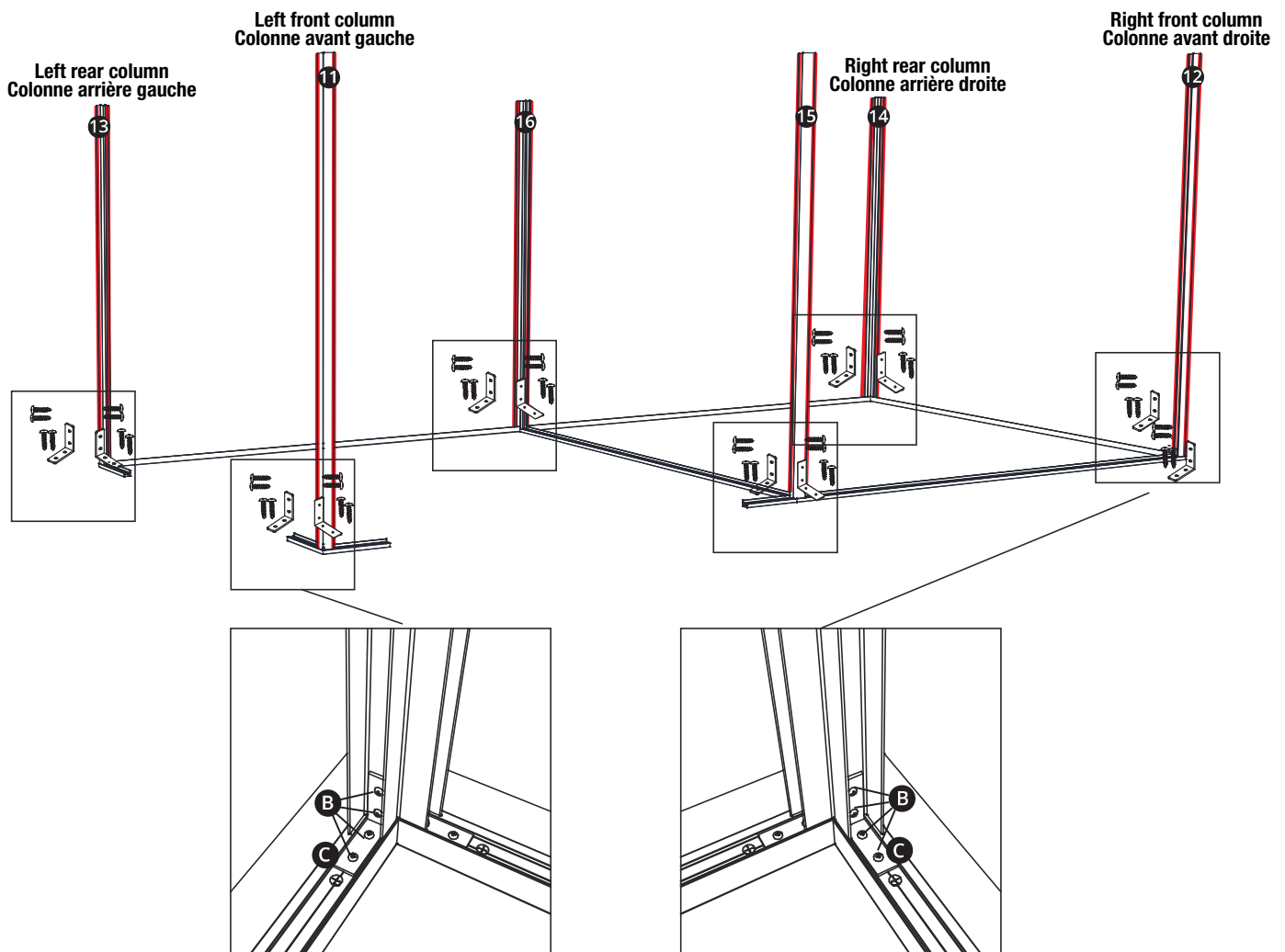

EN Position the columns to the right position and fix them with the L brackets and screws. Make sure that they are placed vertically. Use a sealant gun to apply a bead of sealant inside the column, following the red line.

FR Mettez les colonnes dans le bon sens et fixez-les en vissant les connecteurs de colonnes en L. **Assurez-vous de leur verticalité.** Utiliser un fusil à scellant pour ajouter un jet de scellant à l'intérieur de la colonne, en suivant la ligne rouge.

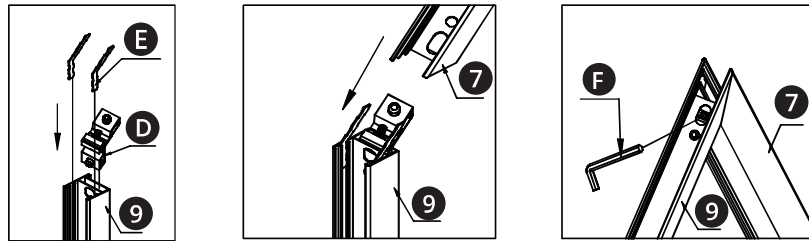

EN Pre-assemble the door frame (left) with door connection and door frame mountings. Please pay attention to the upper and lower direction of the door frame, so that avoid any direction mistakes. Follow the instructions on the adhesive for the top and bottom of the door frame.

FR Pré-assemblez le cadre de porte avec les connecteurs de porte et les fixations de cadre de porte. Assurez-vous que les parties supérieure et inférieure du cadre de porte soient dans le bon sens, afin d'éviter toute erreur de direction. Suivez les indications du collant pour le haut et le bas du cadre de porte.

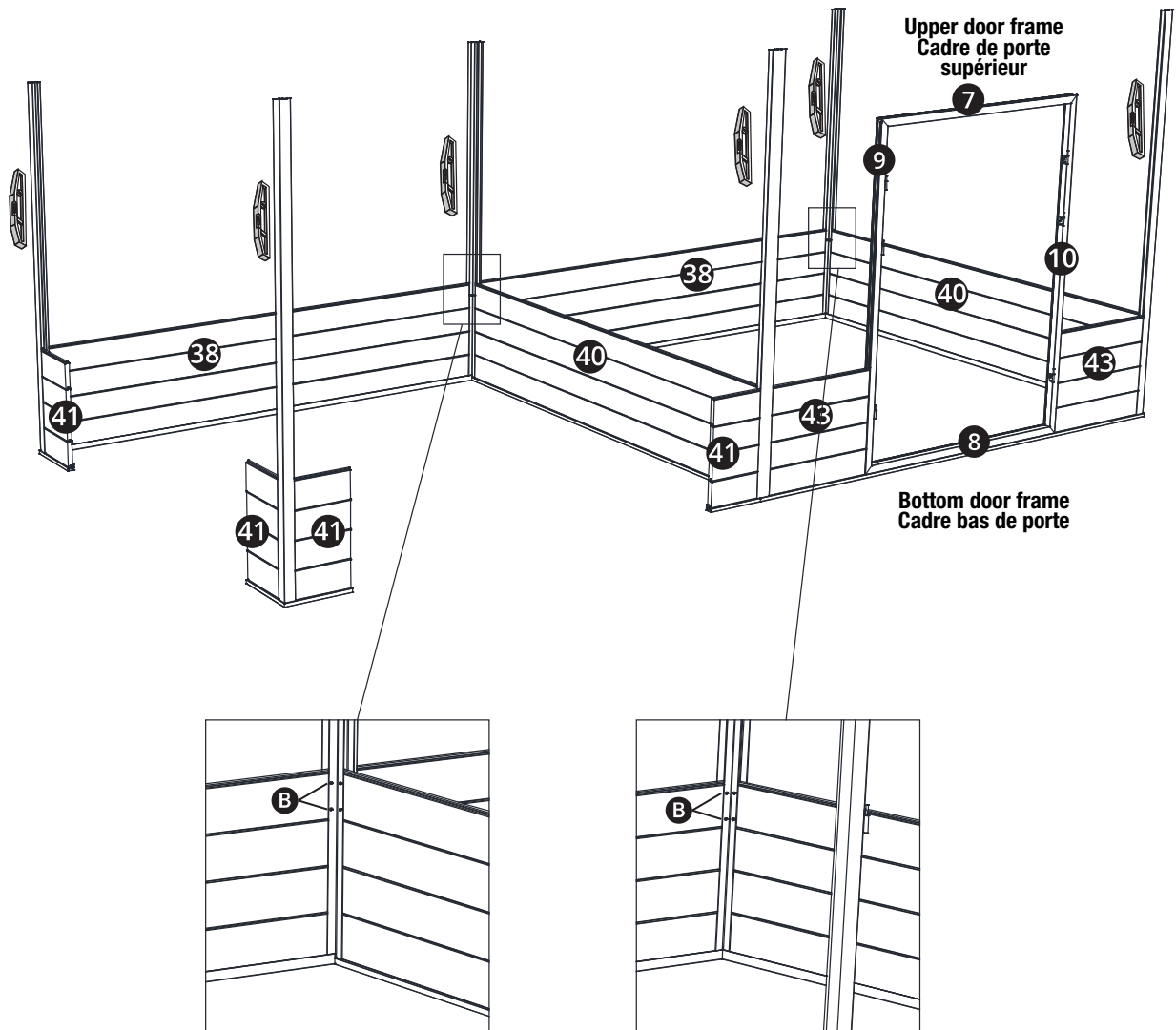

EN Install wall panels (in corresponding length) into the column groove one by one. Fix wall panels with 2 screws when install every 4 boards, and please make sure the verticality of the column.

FR Installez les planches murales une par une (avec les longueurs correspondantes) dans la rainure de la colonne. Fixe les planches murales avec 2 vis à toutes les 4 planches, et assurez-vous de la verticalité de la colonne.

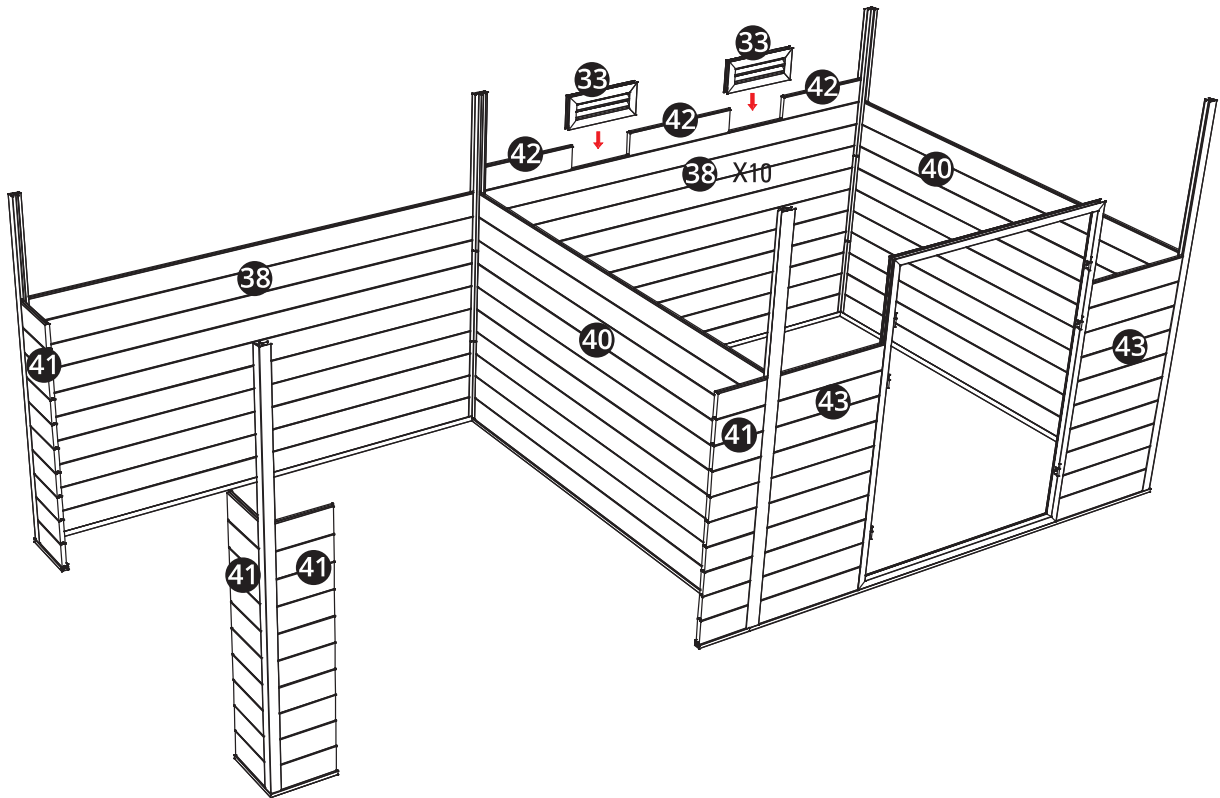

EN Put the vent kits upon the 10th board of the wall panel back rightside

FR Après avoir installé les 10 planches murales, installez les 2 grilles de ventilation.

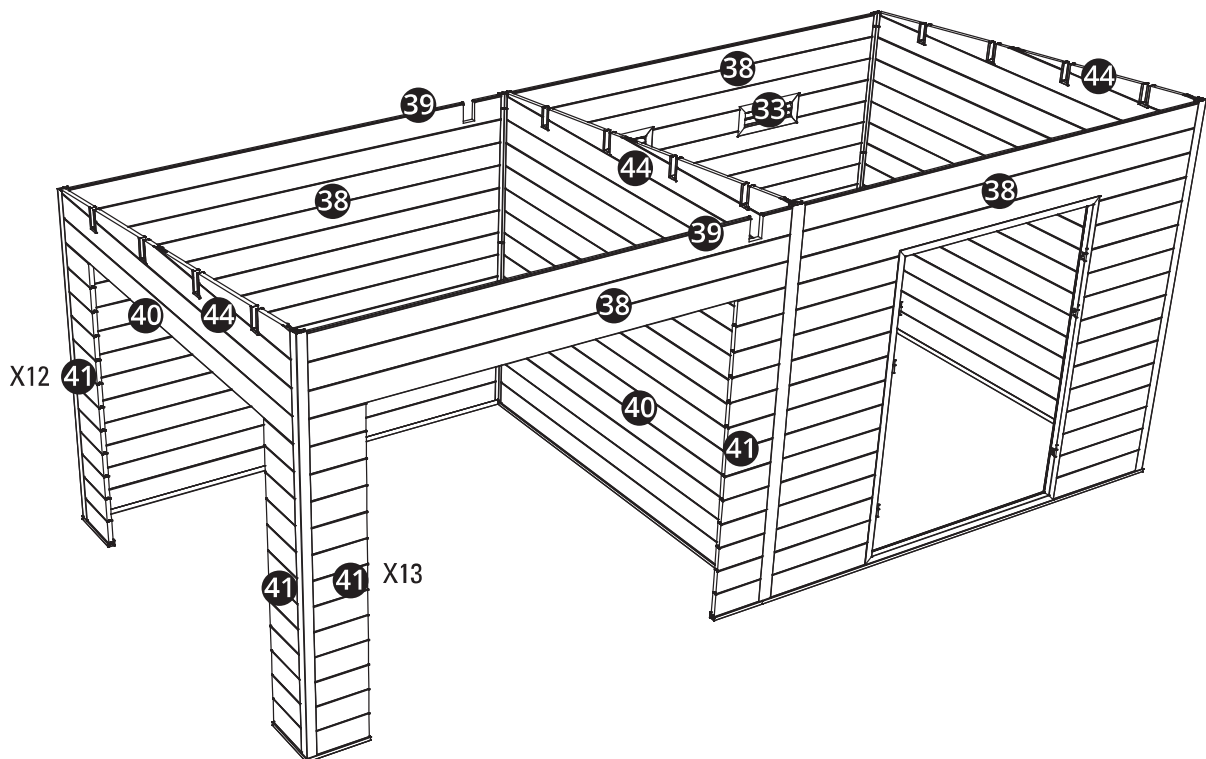

EN Install the rest wall panels one by one.

FR Installez le reste des planches murales une par une.

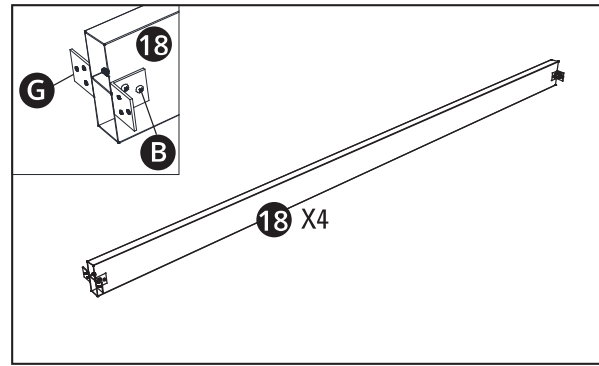
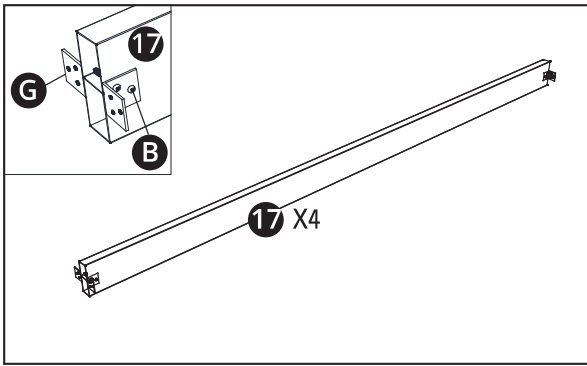

EN Connect L brackets (for beams) to the aluminum roof beams in advance.

FR Connectez à l'avance les supports en L (pour les poutres) aux poutres du toit en aluminium.

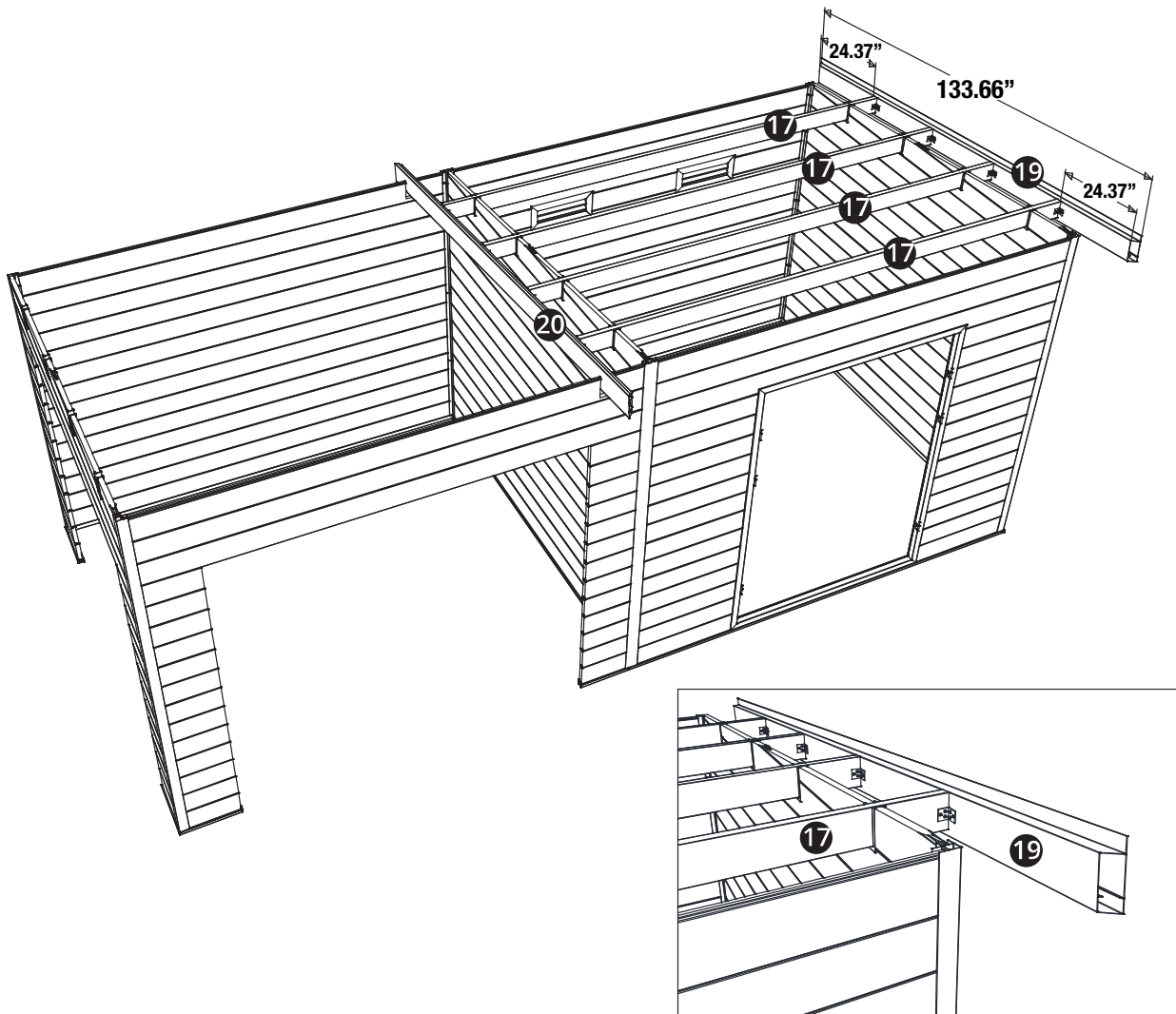

EN Insert the aluminum roof beams into the wall panel groove, then connect beams of the 2 sides. Please make sure the aluminum roof outer frames should be fitted with the top of beams. See the above picture for the distance between beams.

FR Insérez les poutres du toit en aluminium dans la rainure des planches murales, puis connectez les poutres des 2 côtés. Assurez-vous que l'extérieur du toit en aluminium doit être monté avec le haut de la poutre. Voir l'image ci-dessus pour la distance entre les poutres.

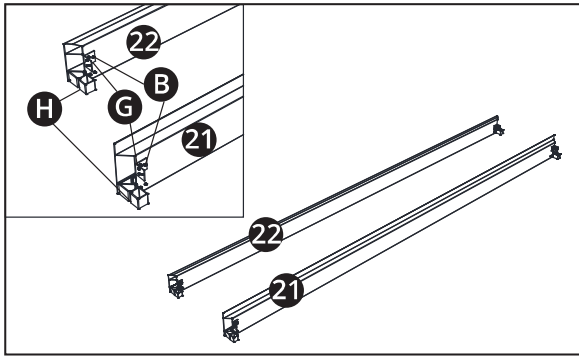

EN Connect the L brackets (for roof frames & for beams) to the front & back aluminum roof outer frames in advance.

FR Connectez à l'avance le support en L (pour le cadre de toit et les poutres) à l'extérieur du toit en aluminium avant et arrière.

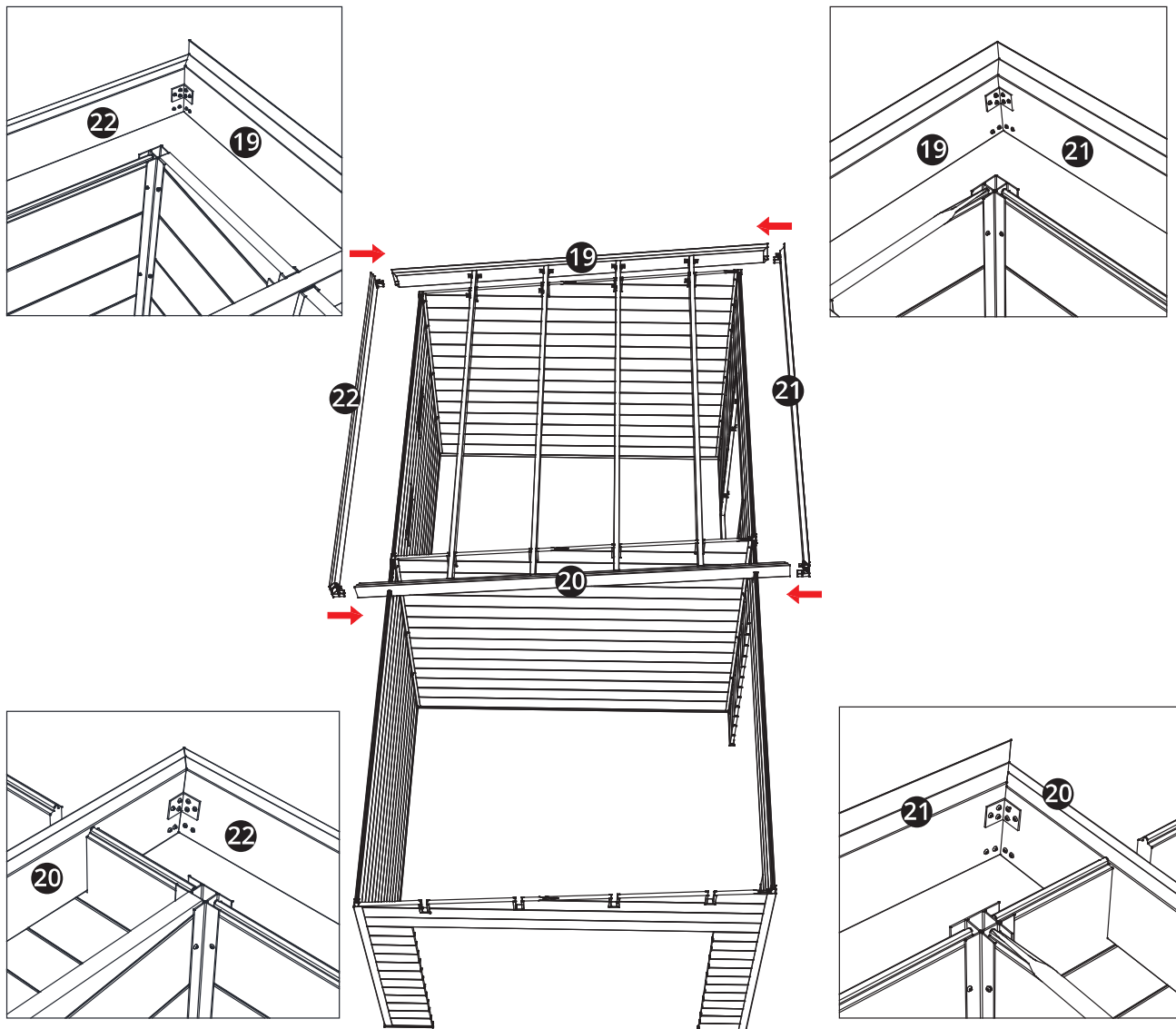

EN Insert and connect the left & right as well as front & back aluminum roof outer frames.

FR Insérez et connectez l'extérieur du toit en aluminium gauche et droit ainsi que l'avant et l'arrière.

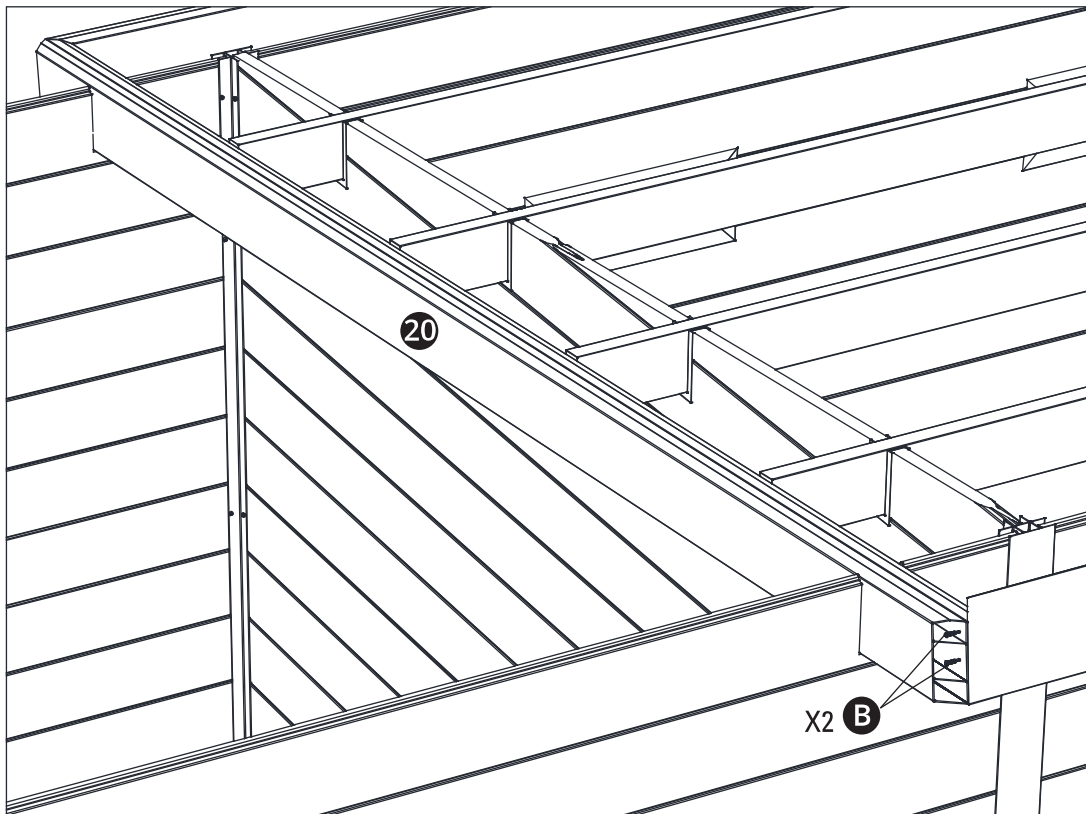
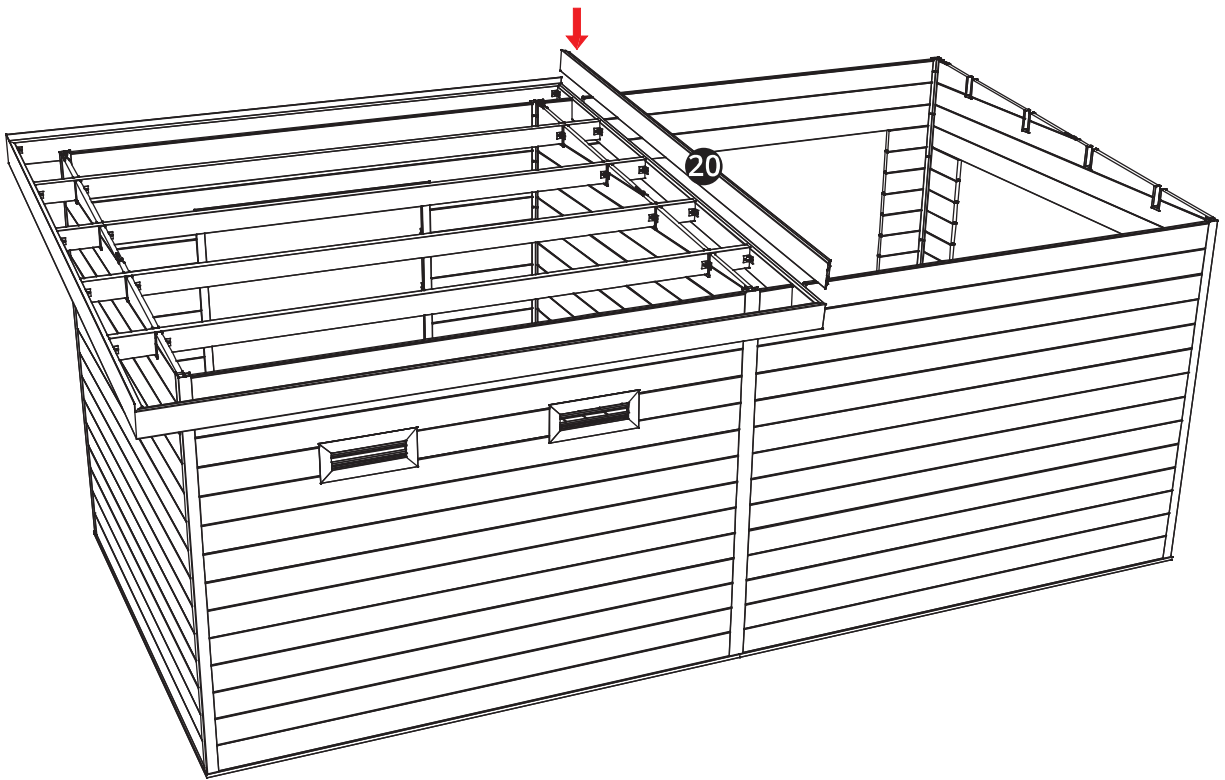

EN Install the aluminum roof outer frames into the wall panel groove, align with the two outer frames then fasten with screws.

FR Installez l'extérieur du toit en aluminium dans la rainure des planches murales, alignez-le avec les deux autres, puis fixez-le avec des vis.

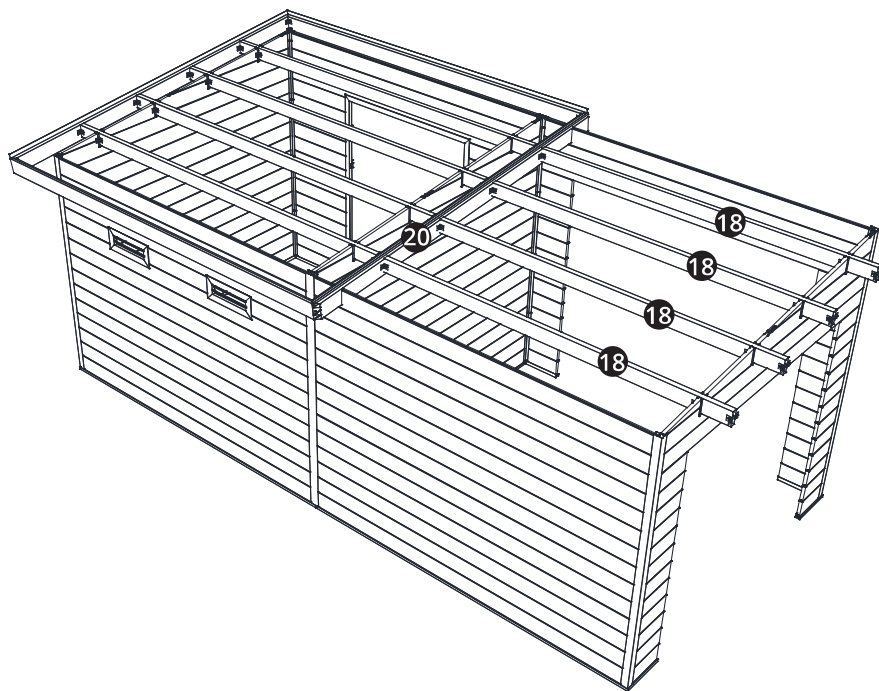

EN Insert the aluminum roof top beam in to the wall panel groove, one side should be connected with the aluminum roof outer frame, then fit the roof top beam with roof outer frame on the other side.

FR Insérez la poutre supérieure du toit en aluminium dans la rainure des planches murales, un côté doit être connecté à l'extérieur du toit en aluminium, puis placez la poutre supérieure du toit avec l'extérieur du toit de l'autre côté.

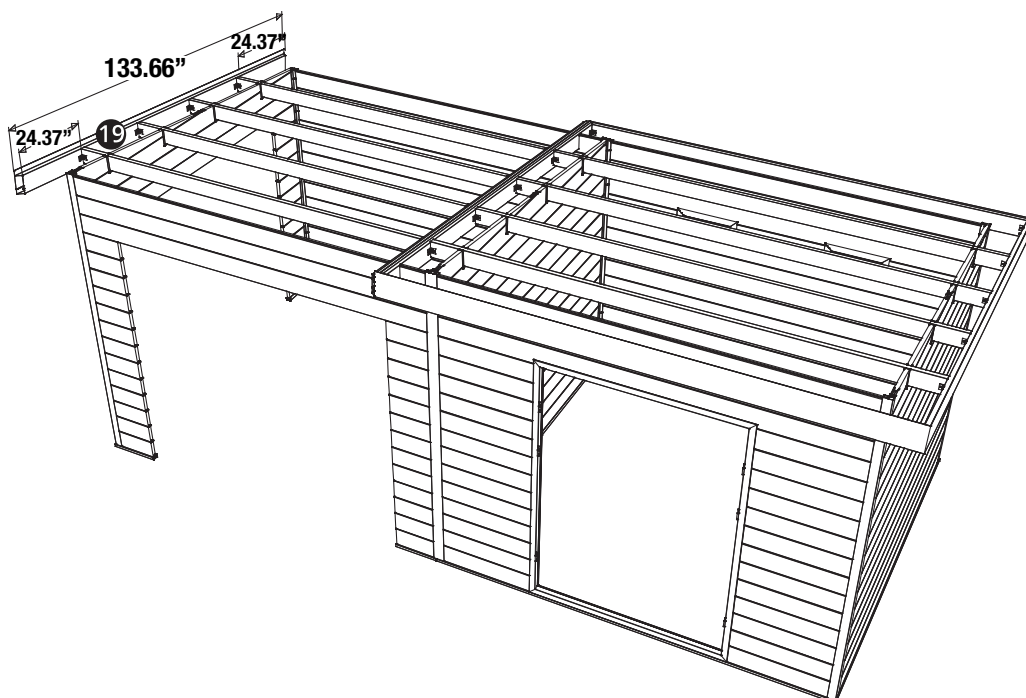

EN Connect the aluminum roof beam and aluminum roof outer frames. Please make sure the aluminum roof outer frames should be fitted with the of beam. See the above picture for the distance between beams.

FR Connectez la poutre supérieure du toit en aluminium et l'extérieur du toit en aluminium. Assurez-vous que l'extérieur du toit en aluminium doit être monté avec le haut de la poutre. Voir l'image ci-dessus pour la distance entre les poutres.

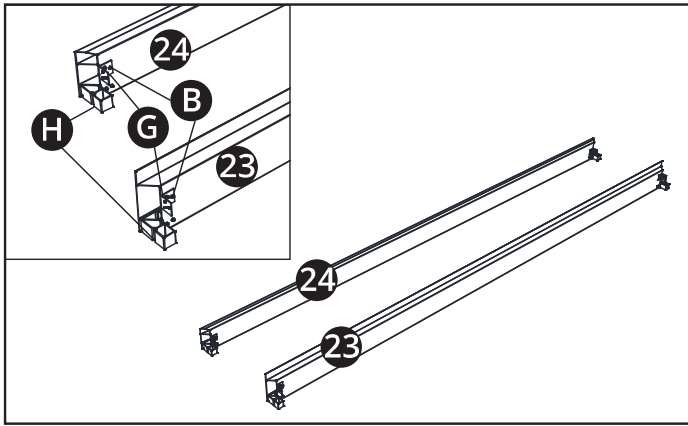

EN Connect the L bracket (for roof frame and for beams) to the front & back aluminum roof outer in advance.

FR Connectez à l'avance le support en L (pour le cadre du toit et pour les poutres) à l'extérieur du toit en aluminium avant et arrière.

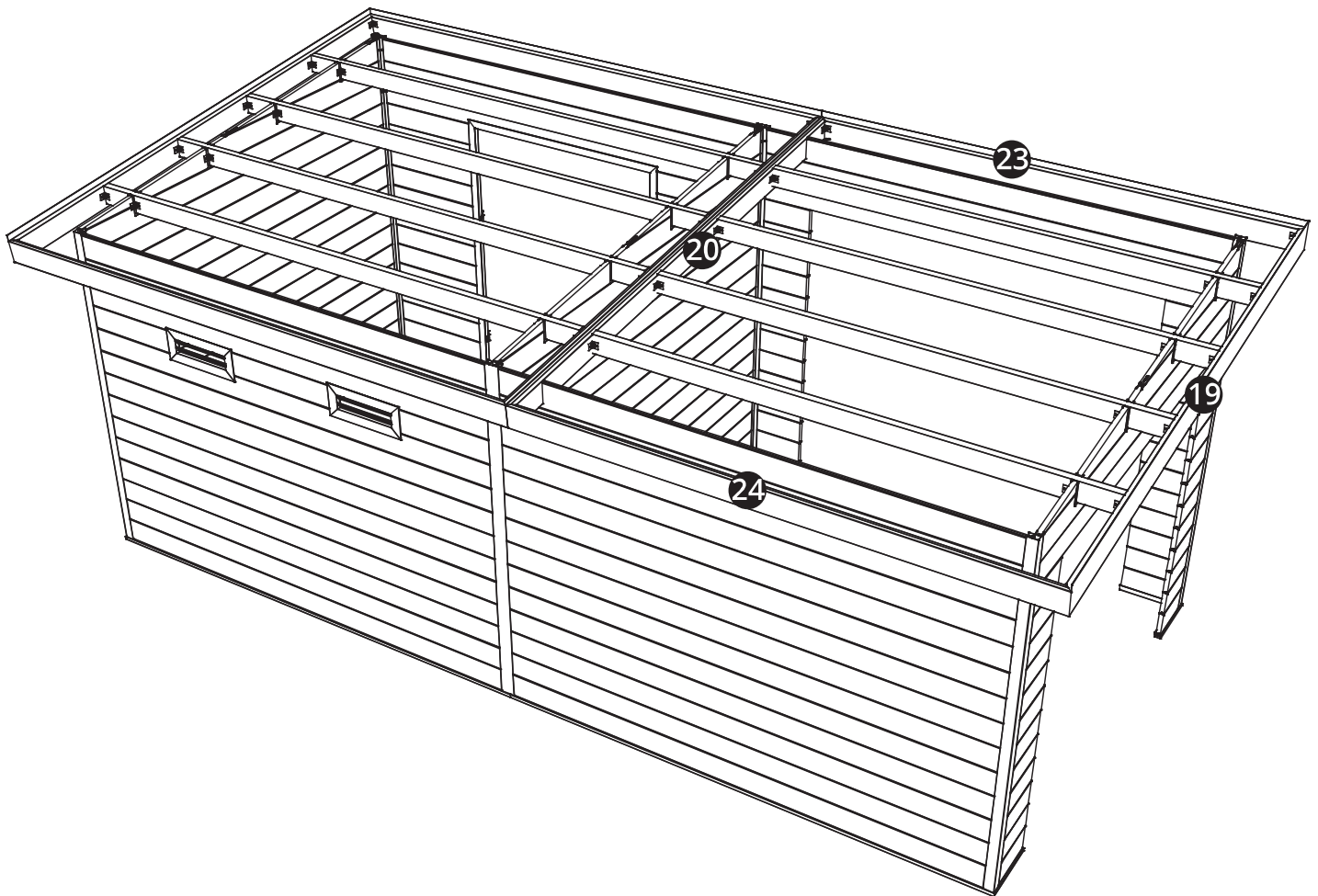

EN Insert and connect the left & right as well as front & back aluminum roof outer.

FR Insérez et connectez l'extérieur du toit en aluminium gauche et droit ainsi que l'avant et l'arrière.

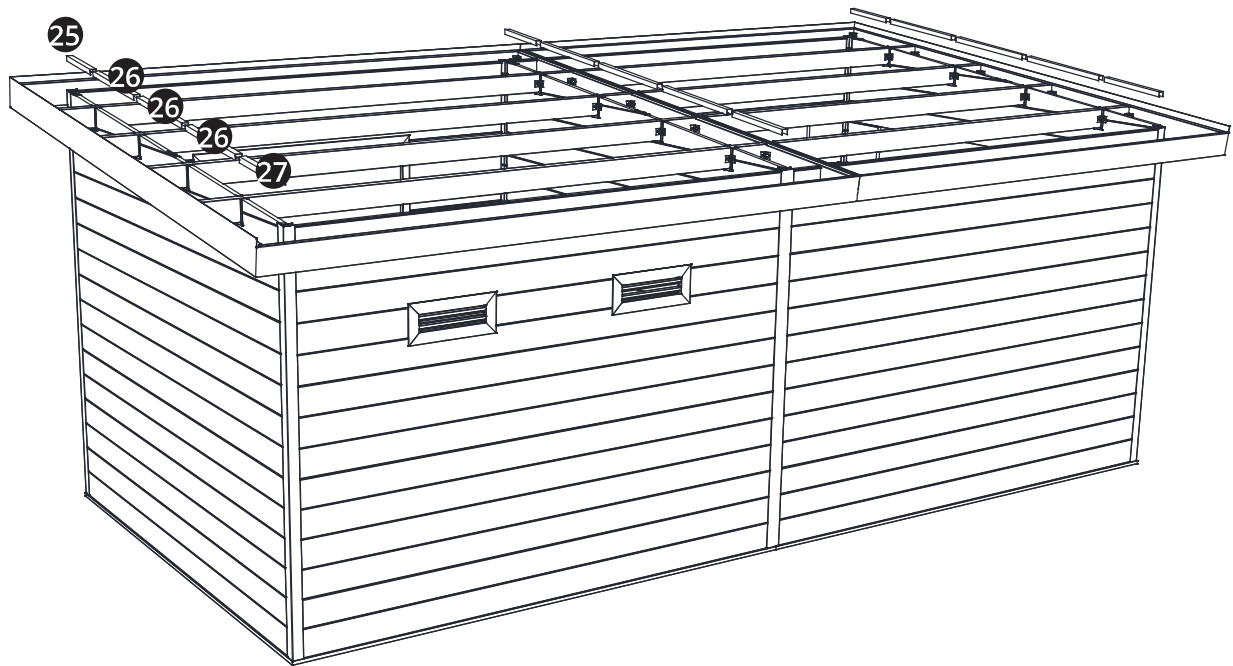

EN Insert the aluminum U profile.

FR Insérer le profilé en U en aluminium.

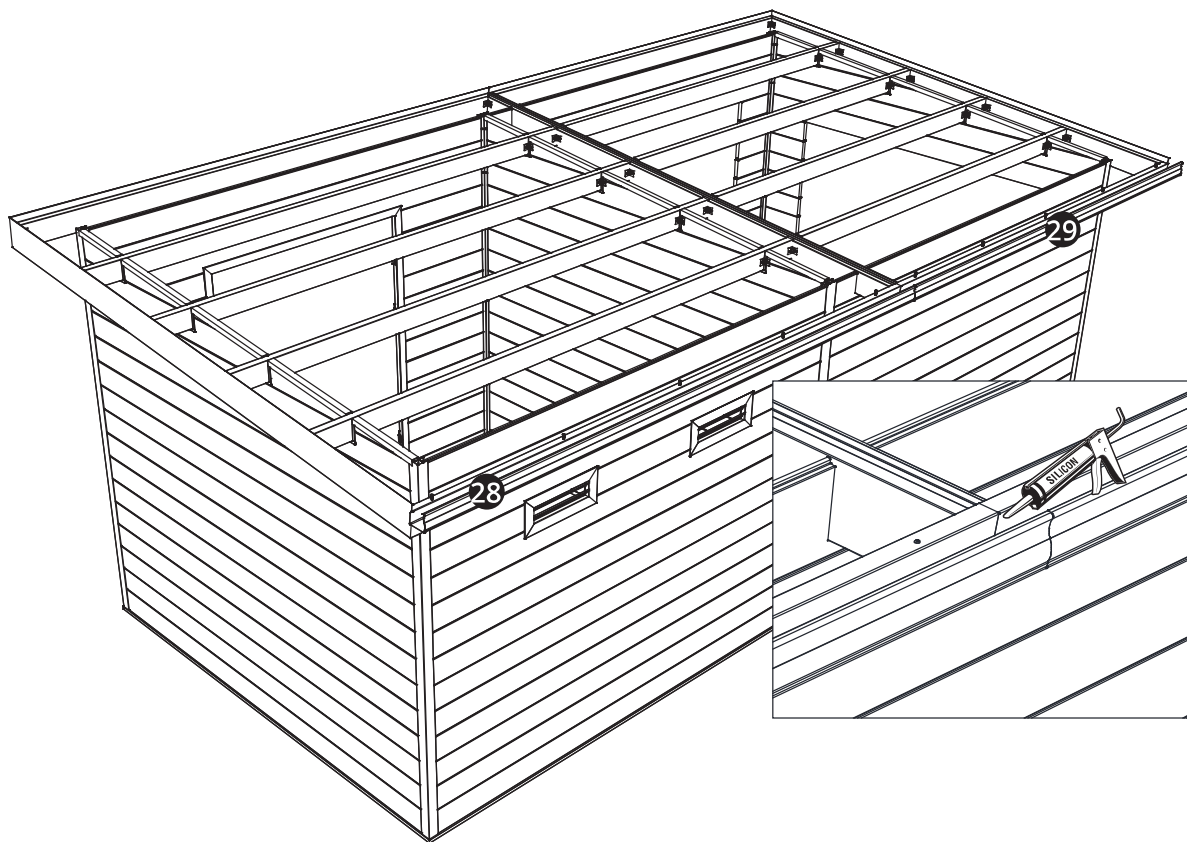

EN Fasten the aluminium gutter for roof, then seal the gutter connection with silicone sealant.

FR Fixez la gouttière en aluminium, puis scellez la connexion de la gouttière avec du mastic silicone.

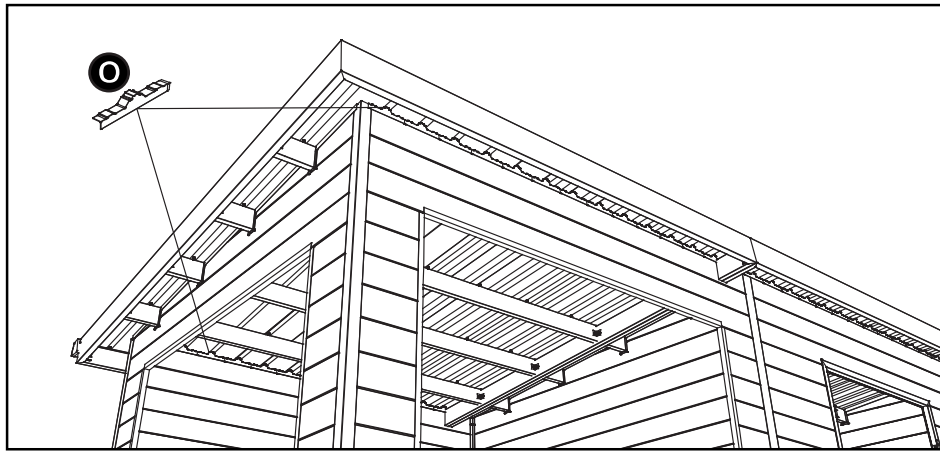
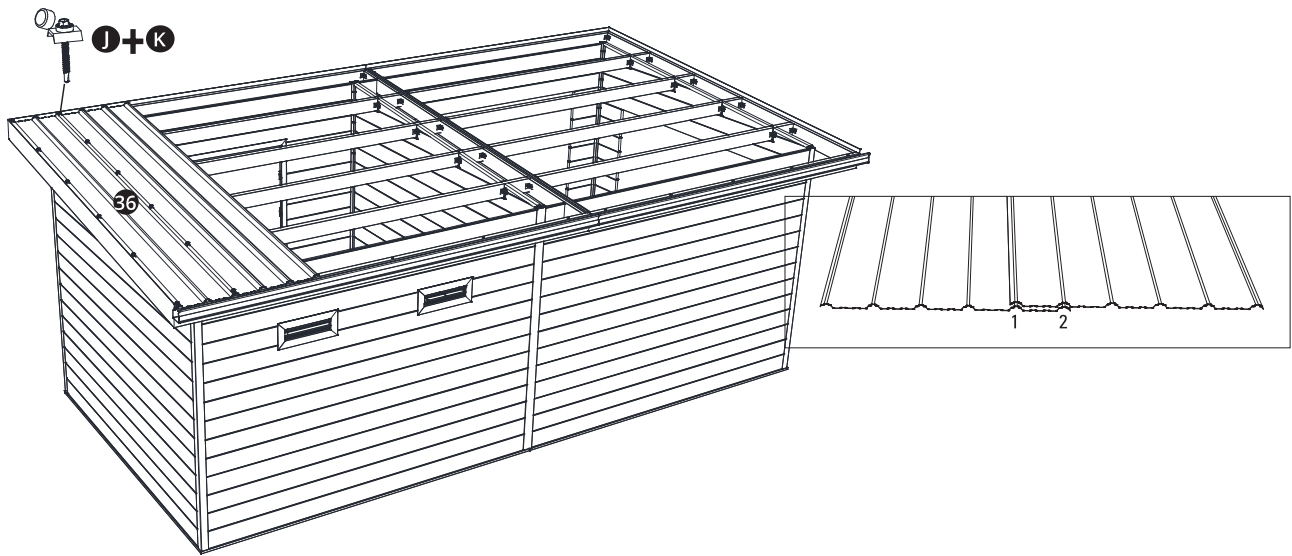

EN Install those roof plugs.

FR Installez les bouchons de toit.

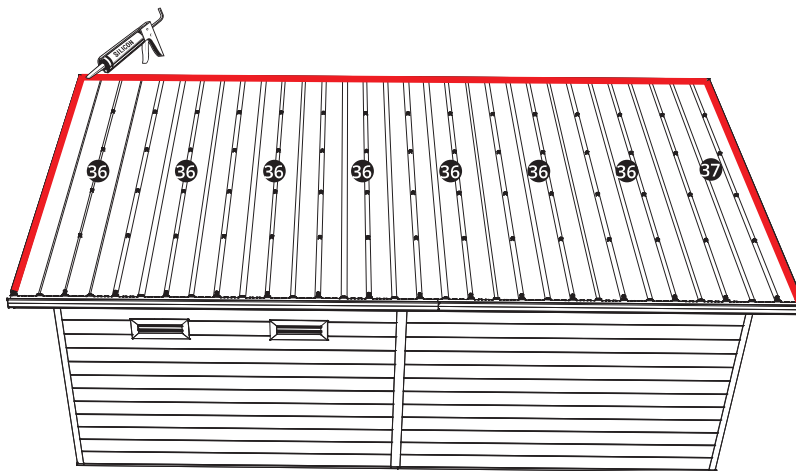

EN Place the roof panels one by one, please make sure that the connection of two panels occupies the area of two waves. After the installation of the wall panels, seal the panels with the silicone sealant in the connection between the aluminum roof outer and roof panel.

FR Placez les panneaux de toit un par un, assurez-vous que la connexion des deux panneaux occupe la zone de deux vagues. Après l'installation des planches murales, scellez les planches avec le mastic silicone dans la connexion entre l'extérieur du toit en aluminium et le panneau de toit.

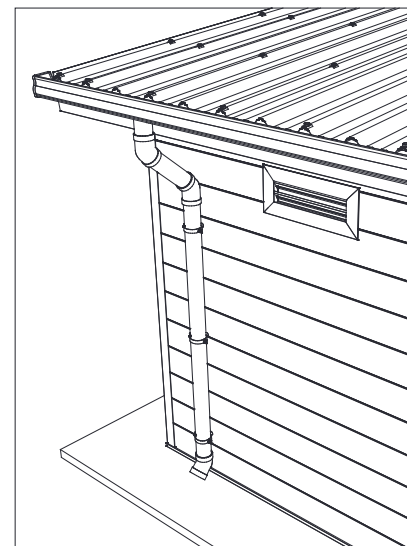
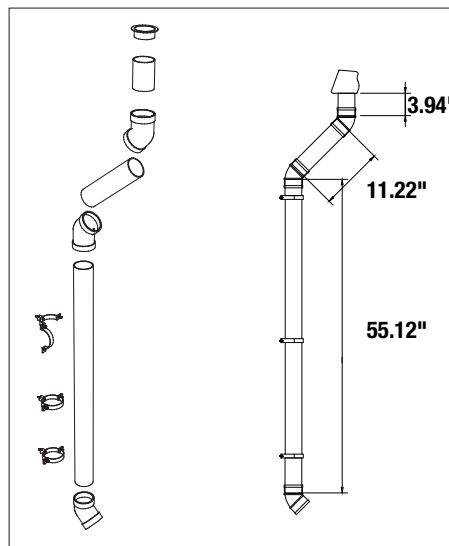
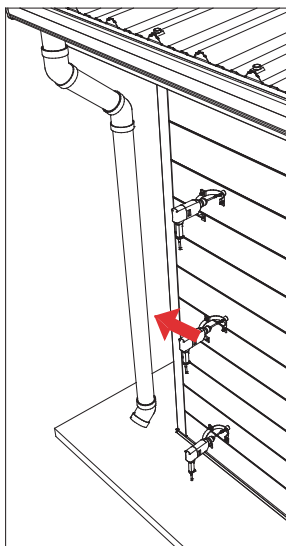
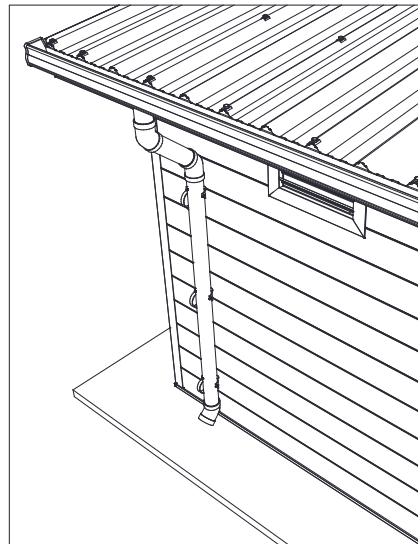
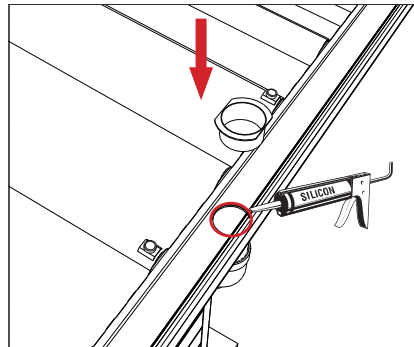
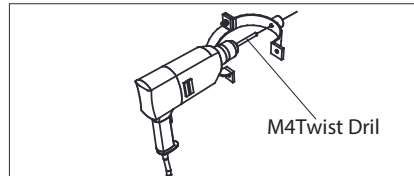
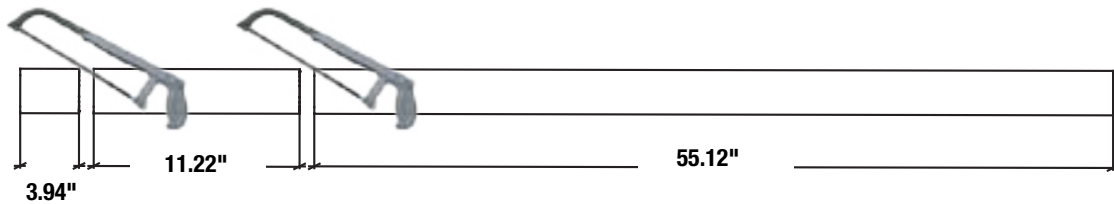

EN Use a saw to cut the drain pipe into 3 pieces according to the length shown above. Before attaching the connection clamps, place the 3 pieces of cut drain pipe and elbows as shown in the picture above, then determine the position of the screws that will be used to anchor the connection clamps to the wall, and drill the holes. Next, remove the drain pipe and elbows, and attach the connection clamps to the wall with screws. Replace the downpipe and elbows and secure them with the connection clamps. Finally, use sealant to seal the gutter outlet.

FR À l'aide d'une scie, coupez le tuyau de descente de gouttières en 3 parties en respectant la longueur indiquée ci-dessus. Avant de fixer les colliers de connexion, placez les 3 parties de la descente coupée et les coudes comme sur la photo ci-dessus, puis établissez la position des vis qui serviront à ancrer les colliers de connexion sur le mur, et percez les trous. Ensuite, retirez la descente et les coudes, puis fixez les colliers de connexions au mur à l'aide de vis. Remettez le tuyau de descente et les coudes en place et fixez-les avec les colliers de connexions. Enfin, utilisez le mastic pour sceller la sortie de la gouttière.

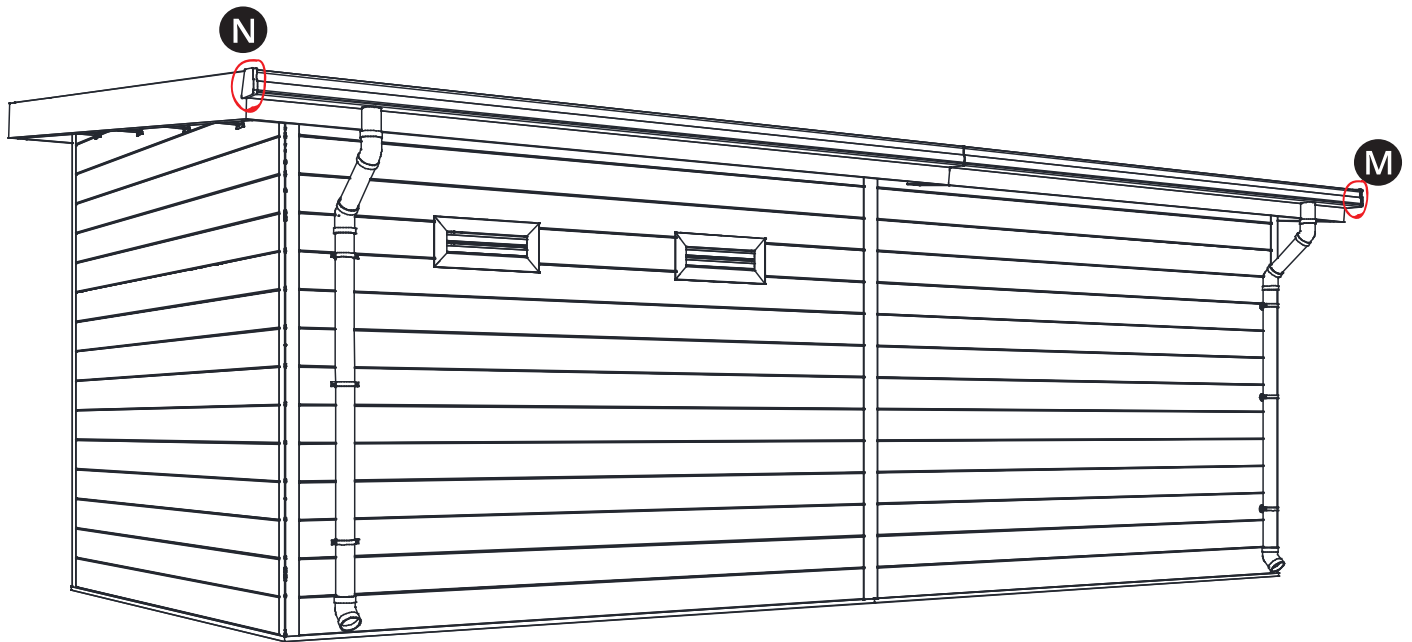

45 + Q + R

EN Install the gutter kit and seal it with silicone sealant.

FR Installez le kit de gouttière et scellez-le avec du mastic silicone.

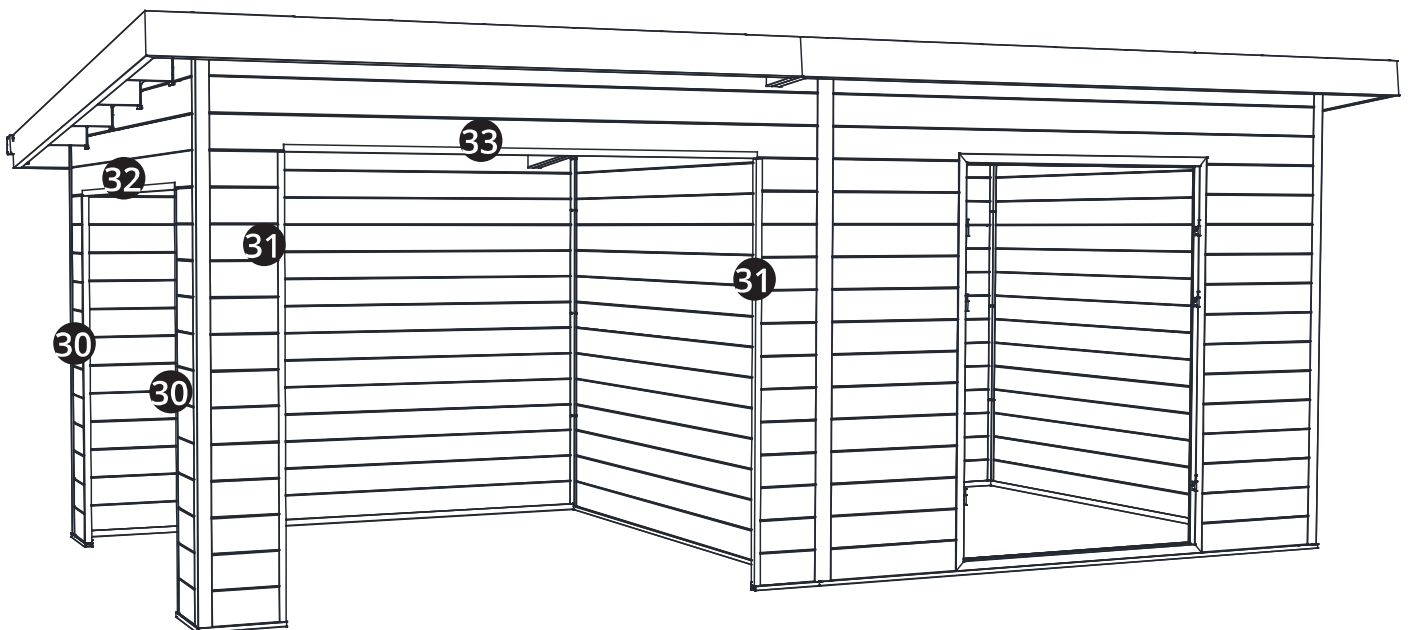

EN Insert the corresponding aluminum U profile into the wall panels and fasten them with screws.

FR Insérez le profilé en U en aluminium correspondant dans les planches murales et fixez-le avec des vis.

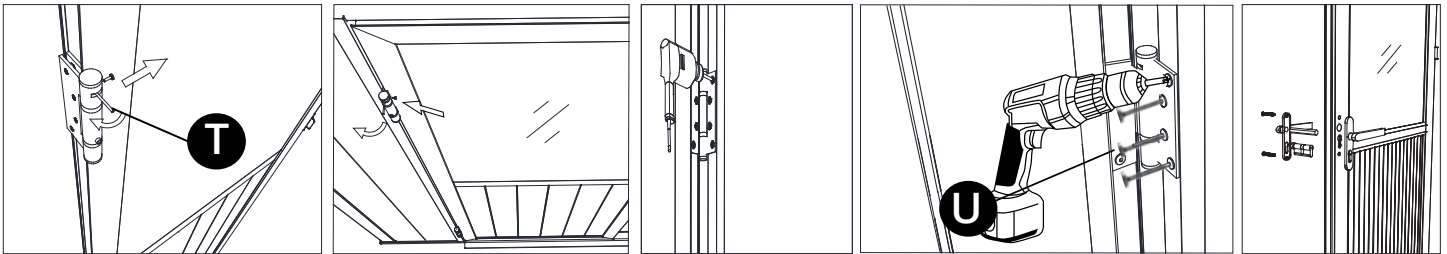
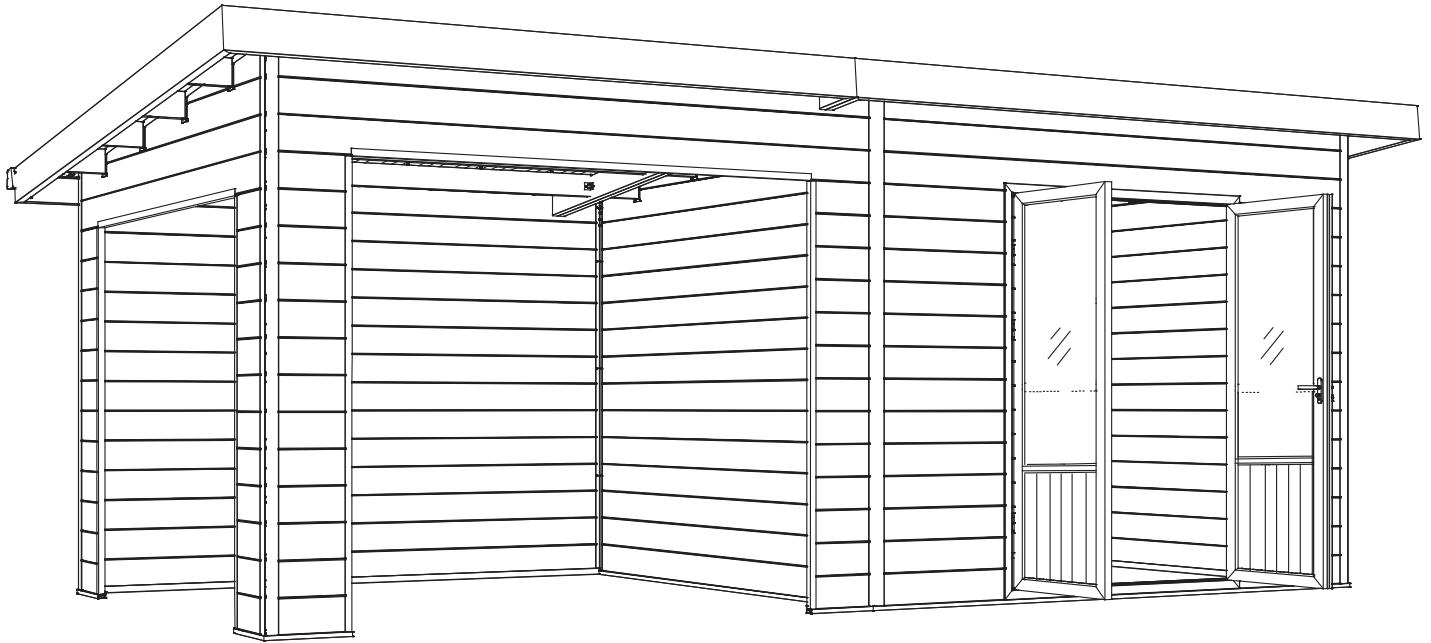

EN Insert the small stick into the regulating hole, then move the stick to left. Take out the locating pin, then put the door to the door frame position, and raise the door to suitable height by putting a brick or other objects underneath the door, and apply a pistol drill to drill holes and fix with screws. Close the door firstly, then insert the small stick into the regulating hole again, and move the stick to left. Adjust suitable strength in accordance with the door's weight, finally, insert the locating pin.

FR Insérez le petit bâton dans le trou de régulation, puis déplacez le bâton vers la gauche. Retirez la goupille de positionnement, puis placez la porte dans la position du cadre de porte et soulevez la porte à la hauteur appropriée en plaçant une brique ou d'autres objets sous la porte, et utilisez une perceuse à pistolet pour percer des trous et fixer avec des vis. Fermez d'abord la porte, puis insérez à nouveau le petit bâton dans le trou de régulation et déplacez le bâton vers la gauche. Ajustez la tension appropriée en fonction du poids de la porte, enfin, insérez la goupille de positionnement.

IMPORTANT

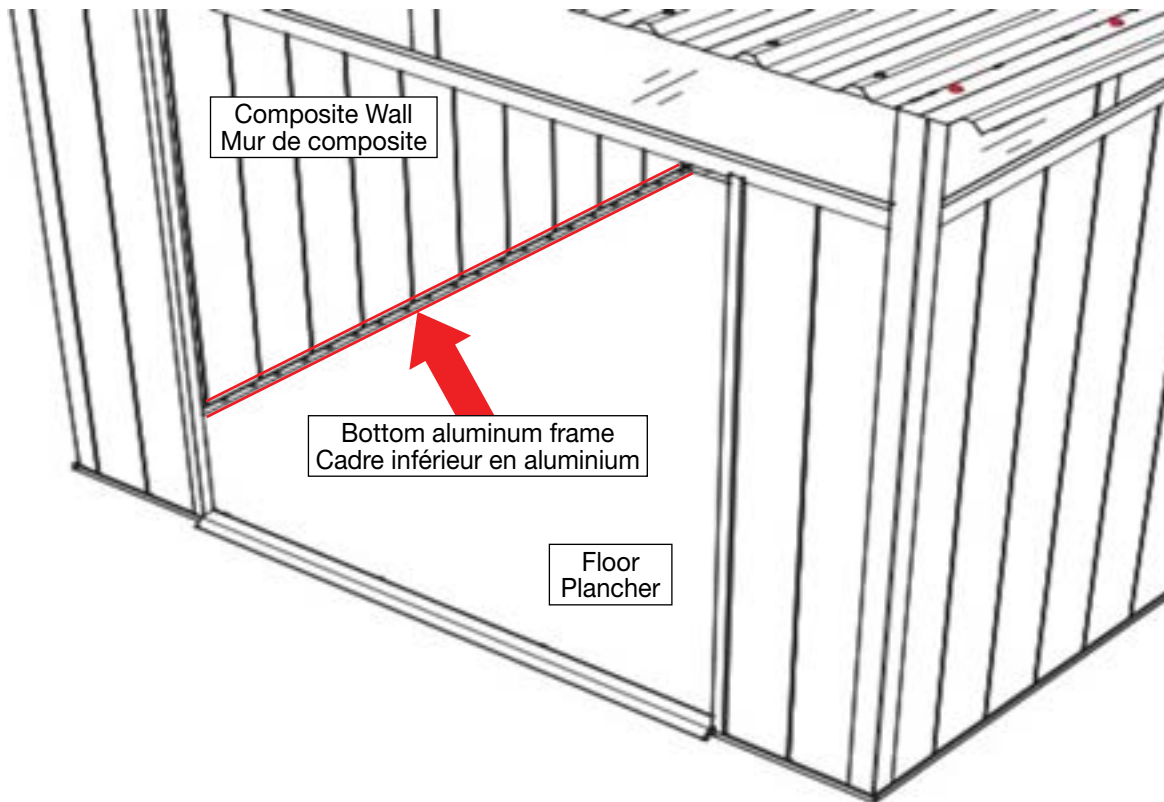

EN To prevent water infiltration issues, you must add a sealant at the bottom of the shed:

1. Perform a thorough cleaning of the shed: remove any dust and debris from the floor and ensure the floor is completely dry.
2. Apply a bead of sealant all around the interior of the shed between the floor and the lower aluminum frame (refer to page #12 in the installation guide).
3. Apply a bead of sealant all around the interior of the shed between the composite wall and the lower aluminum frame as well.
4. Apply a sealant from the floor upwards with a minimum of 4 inches in all corners.

It is recommended to use a sealant of the Flextra type (thermoplastic rubber-based).

FR Afin d'éviter les problèmes d'infiltration d'eau, vous devez ajouter un scellant dans le bas du cabanon :

1. Effectuez le nettoyage complet du cabanon : enlevez toute la poussière et les débris qu'il pourrait y avoir sur plancher, et s'assurer que le plancher soit complètement sec.
2. Faire un joint de scellant tout le tour à l'intérieur du cabanon entre le plancher (sol) et le cadre inférieur en aluminium (référez-vous à la page #12 du guide d'installation).
3. Effectuez également un joint de scellant tout le tour à l'intérieur du cabanon entre le mur en composite et le cadre inférieur en aluminium.
4. Effectuez un joint du plancher vers le haut avec un minimum de 4 pouces dans tous les coins.

Il est recommandé d'utiliser un scellant de type Flextra (thermoplastique à base de caoutchouc).



WARRANTY - GARANTIE



Scan the QR code to find out about all your shed's warranty in the **SUPPORT** section on the Fiberwood website.



Scannez le code QR pour découvrir tous les détails concernant la garantie de votre cabanon dans la section **SUPPORT** sur le site de Fiberwood.

For any problem with your shed, please contact us directly at: Toll Free : 888-360-1866

Pour tout problème avec votre cabanon, veuillez nous contacter directement au : Sans frais : 888-360-1866

829, boul. Industriel, Bois-des-Filion, QC, J6Z 4T3 – info@fiberwood.ca



829, Industriel Blvd, Bois-des-Filion, Quebec, Canada, J6Z 4T3
514-360-1866 / 888-360-1866
fiberwood.ca

**FOR ANY PROBLEM WITH YOUR SHED PLEASE CONTACT US DIRECTLY
POUR TOUT PROBLÈME AVEC VOTRE CABANON, VEUILLEZ NOUS CONTACTER DIRECTEMENT**