

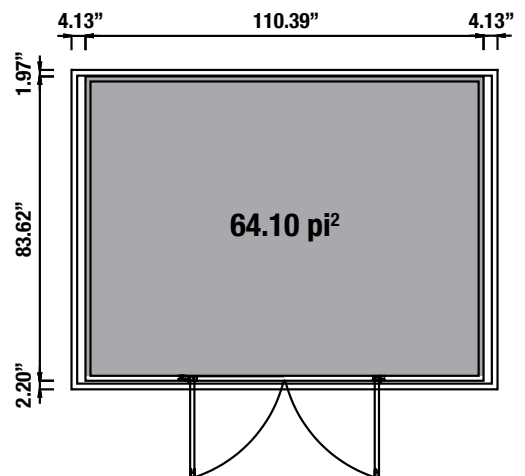

INSTALLATION INSTRUCTIONS
INSTRUCTIONS D'INSTALLATION



INSTALLATION INSTRUCTIONS AND RECOMMENDATIONS

- Remove all parts from the packaging and lay them out on a clean work surface in Zone I/II and III.
- Please read the list of components BEFORE assembly, making sure that no parts are damaged or missing.
- In the unlikely event you receive defective materials, the product warranty does not cover labor. Once you alter a board (cut, rip, rout, screw, etc.) it cannot be returned.
- Assemble all parts according to the instructions published by Fiberwood and do not skip any steps. Since Fiberwood's limited warranty does not apply to all conditions attributable to improper shed installation.
- For shed construction and handling, please use only the tools listed in the assembly instructions.
- Always wear work gloves, safety glasses, and any other type of long-sleeved clothing during shed assembly or any type of maintenance work.
- Treat wall panels with extreme care before and during assembly. Place them carefully on the ground.
- Avoid walking on them or placing objects on them.
- At least two people are required to assemble the shed.
- Allow sufficient space at the installation site outside the shed to access it from the outside during assembly.
- Do not install in cold or windy weather. Wind direction is an important factor that must be considered when placing the shed on your property. Choose a suitable location where there are no excessive winds to prevent high wind pressure on the doors.
- Due to the high proportion of composite material, the surface may have different color shades. This does not mean that special treatment is required or that it will affect the shed's lifespan.
- You need to get a tube of 100% transparent silicone sealant.

CARE, MAINTENANCE AND SAFETY INSTRUCTIONS



















- ⚠ The shed is generally used for storing objects. The shed is not especially designed for residential purposes.
- ⚠ Regularly check the shed for stability and ensure that the shed location is level.
- ⚠ Be careful when handling parts with metal edges.
- ⚠ For the construction and handling of the shed, please only use tools that are listed in the assembly instructions.
- ⚠ Avoid using lawnmowers and mechanical scythe in the immediate vicinity of the shed.
- ⚠ To clean the shed, start by rinsing it with a garden hose to remove surface debris. Then you can use a soft-bristled brush with warm soapy water.
- ⚠ Do not damage, gouge, scrape or puncture any surface of the shed, using metal shovels or sharp-edge tools to remove snow and ice on any surface of the garden shed or in any other way. Instead, use a plastic shovel and recommended calcium chloride or rock salt to melt snow and ice.
- ⚠ Do not paint, stain or apply other coating materials or any other chemical substances, including detergents or pesticides to the shed.
- ⚠ Clean oil or grease spills as soon as possible and at the latest within seven days. Start by rinsing with a garden hose and use warm soapy water and a soft-bristled brush. If that's not enough, you can use recommended all-purpose cleaners, including for composite, and follow the manufacturer's instructions carefully.
- ⚠ Do not store any hot objects in the shed, such as recently used grills or blowtorches, or any volatile chemicals.
- ⚠ Do not lean heavy objects against the walls of the shed, as it could deform the entire structure.
- ⚠ Keep the roof free of snow and accumulated foliage. Large amounts of snow can damage the shed and make it dangerous for entering.
- ⚠ Ensure there is adequate ventilation in the shed to prevent excess moisture.
- ⚠ Always keep the doors closed and locked when the composite shed is not in use to avoid any kind of wind damage.
- ⚠ If there is mold present, you can use a garden hose and warm soapy water with a soft-bristled brush. If that's not enough, you can use recommended cleaners, including for mold, and follow the manufacturer's instructions carefully.
- ⚠ Avoid direct water projection from an automatic watering system onto the composite boards or other parts of the shed, as this water could cause stains where it hits the surface.











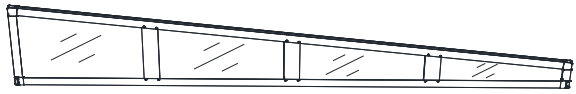
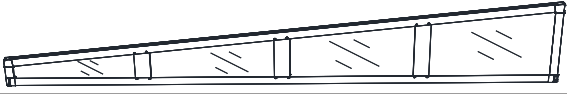







INSTRUCTIONS ET RECOMMANDATIONS D'INSTALLATION

















- Retirez toutes les pièces de l'emballage et étalez-les sur une surface de travail propre en zone I/II et III.
- Veuillez lire la liste des composantes AVANT l'assemblage, assurez-vous qu'aucune pièce n'est endommagée ou manquante.
- Dans le cas improbable où vous recevez des matériaux défectueux, notez que la garantie sur les produits ne couvre pas les frais de main-d'œuvre. Une fois que vous avez altéré le produit (p.ex., en le coupant, le refendant, le toupillant ou le vissant), vous ne pouvez plus le retourner.
- Assemblez toutes les pièces conformément aux instructions publiées par Fiberwood et ne sautez aucune étape. Étant donné que la garantie limitée de Fiberwood ne s'applique pas à toutes les conditions attribuables à une mauvaise installation du cabanon.
- Pour la construction et la manipulation du cabanon, veuillez utiliser uniquement les outils répertoriés dans les instructions de montage.
- Portez toujours des gants de travail, des lunettes de sécurité et tout autre type de vêtements à manches longues lors de l'assemblage du cabanon ou de tout type de travaux d'entretien.
- Traitez les panneaux muraux avec un soin extrême avant et pendant le montage. Placez-les soigneusement sur le sol.
- Évitez de marcher dessus ou de placer des objets dessus.
- Au moins deux personnes sont nécessaires pour assembler le cabanon.
- Laissez suffisamment d'espace sur le site d'installation à l'extérieur du cabanon pour pouvoir y accéder de l'extérieur lors de l'assemblage.
- Ne pas installer par temps froid ou venteux. La direction du vent est un facteur important qui doit être pris en compte lors de la mise en place du cabanon sur votre terrain. Choisissez un endroit adéquat là où il n'y aurait pas de vents excessifs afin d'éviter qu'il y ait une pression trop forte de vent élevé sur les portes.
- En raison de la forte proportion de matériel en composite, la surface peut avoir différentes nuances de couleur. Ceci ne signifie pas qu'un traitement spécial est nécessaire ou que cela affectera la durée de vie du cabanon.
- Vous devez vous procurer un tube de scellant 100% silicone transparent.





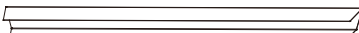



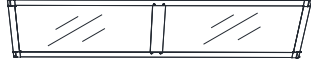

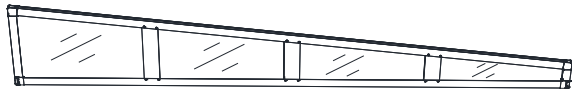
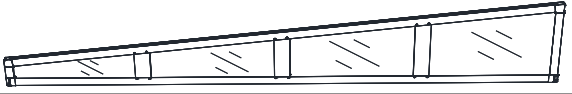







INSTRUCTIONS D'UTILISATION, D'ENTRETIEN ET DE SÉCURITÉ

- ⚠ Le cabanon est généralement utilisé pour ranger des objets. Il n'est pas spécialement conçu à des fins résidentielles.
- ⚠ Vérifiez régulièrement la stabilité du cabanon et assurez-vous que l'emplacement du cabanon est de niveau.
- ⚠ Soyez prudent lorsque vous manipulez des pièces avec des bords en métal.
- ⚠ Évitez d'utiliser des tondeuses à gazon et des faux mécaniques à proximité immédiate du cabanon.
- ⚠ Pour nettoyer le cabanon, commencez par le rincer avec un boyau d'arrosage pour éliminer les débris de surface. Ensuite vous pouvez utiliser une brosse à poils souples avec de l'eau savonneuse tiède.
- ⚠ Ne pas endommager, entailler, gratter ou perforer toute surface du cabanon, en utilisant une pelle à métal ou des outils à bords tranchants pour enlever la neige ou de la glace sur toute surface de celui-ci, ou de toute autre manière. Utilisez plutôt une pelle en plastique et du chlorure de calcium ou du sel gemme recommandé pour faire fondre la neige et la glace.
- ⚠ N'appliquez pas de peinture, de teinture ou d'autres matériaux de revêtement ni toute substance chimique, y compris des nettoyeurs ou des pesticides sur le cabanon.
- ⚠ Nettoyez le plus rapidement possible et au plus tard dans les sept jours les taches laissées par des déversements d'huile ou de graisse. Commencez par rincer avec un boyau d'arrosage et utilisez de l'eau tiède savonneuse et une brosse à poils souples. Si cela n'est pas suffisant, vous pouvez utiliser des nettoyeurs recommandés tout usage, incluant pour le composite, et suivre attentivement les instructions du fabricant.
- ⚠ Ne rangez pas d'objets chauds dans le cabanon, tels que des grils ou des chalumeaux récemment utilisés, ou des produits chimiques volatils.
- ⚠ N'appuyez pas d'objets lourds contre les murs du cabanon, car cela pourrait déformer l'ensemble de celui-ci.
- ⚠ Gardez le toit exempt du surplus de neige et de feuillage accumulé. De grandes quantités de neige peuvent endommager le cabanon en composite et rendre son accès dangereux.
- ⚠ Assurez-vous qu'il y a une ventilation suffisante dans le cabanon afin d'éviter un excès d'humidité.
- ⚠ Gardez toujours les portes fermées et verrouillées lorsque le cabanon n'est pas utilisé pour éviter tout type de dommages causés par le vent.
- ⚠ Si de la moisissure est présente, vous pouvez utiliser un boyau d'arrosage et de l'eau tiède savonneuse, avec une brosse à poils souples. Si cela n'est pas suffisant, vous pouvez utiliser des nettoyeurs recommandés, incluant pour la moisissure, et suivre attentivement les instructions du fabricant.
- ⚠ Évitez la projection d'eau d'un système d'arrosage automatique directement sur les planches de composites ou les autres pièces du cabanon puisque cette eau peut occasionner des tâches là où elle frappe la surface.

No	STRUCTURE	DESCRIPTION	QTY	CODE
1-1		Aluminum Bottom Frame (Front & Rear) 1.38" H X 0.79" D X 55.2" L	2	M0907 35.2-30-1402-2
1-2		Aluminum Bottom Frame (Front & Rear) 1.38" H X 0.79" D X 55.2" L	2	M0907 35.2-30-1402-2
2		Aluminum Bottom Frame (Left & Right) 1.38" H X 0.79" D X 83.62" L	2	M0907 35.2-30-2124
3		Aluminum Column (Left Front) 2.32" H X 2.32" D X 87.48" L	1	Left front column M0907 59-59-2222
4		Aluminum Column (Right Front) 2.32" H X 2.32" D X 87.48" L	1	Right front column M0907 59-59-2222
5		Aluminum Column (Left Rear) 2.32" H X 2.32" D X 79.06" L	1	Left front column M0907 59-59-2008
6		Aluminum Column (Right Rear) 2.32" H X 2.32" D X 79.06" L	1	Right front column M0907 59-59-2008
7		Aluminum Threshold 2.32" H X 1.18" D X 53.23" L	1	M0907 59.3-30-1352
8		Aluminum Door Frame (Left) 1.18" H X 1.06" D X 73.82" L	1	Left front column M0907 30-26.9-1875
9		Aluminum Door Frame (Right) 1.18" H X 1.06" D X 73.82" L	1	Right front column M0907 30-26.9-1875
10		Aluminum H-shaped Beam (Front & Rear) 2.09" H X 0.94" D X 53.7" L	4	M0907 53-23.9-1364
11		Aluminum H-shaped Beam (Left & Right) 2.09" H X 0.94" D X 80.63" L	2	M0907 53-23.9-2048
12		Aluminum Fascia Board (Front & Rear A) 3.15" H X 1.77" D X 59.06" L	2	M0907 80-45-1500-A
13		Aluminum Fascia Board (Front & Rear A) 3.15" H X 1.77" D X 59.06" L	2	M0907 80-45-1500-B
14		Aluminum Fascia Board (Left & Right) 3.15" H X 1.77" D X 87.80" L	2	M0907 80-45-2230
15		Aluminum H-shaped Trim 1.97" H X 0.79" D X 12.68" L	1	M0907 50-19.6-322
16		Aluminum Beam 2.83" H X 1.97" D X 54.04" L	6	M0907 75-45-1372.5
17		Window (Front) 53.19" H X 12.68" D	2	M0907 1291-322

No	STRUCTURE	DESCRIPTION	QTY	CODE
18		Window (Left Side) 80.51" H x 12.64" D x 4.21" L	1	M0907 1996-322
19		Window (Right Side) 80.51" H x 12.64" D x 4.21" L	1	M0907 1996-322
20		PVC Roof Panel 33.07" H X 87.80" D	4	
21		Double Door 53.15" H X 72.05" D	1	
22		WPC Wall Panel 6.69" H X 0.79" D X 73.82" L	32	
23		WPC Wall Panel 6.69" H X 0.79" D X 77.32" L	16	
24		Aluminum connect strip 2.72" H X 1.85" D X 23.62" L	3	M0907 69-47-600
25		Aluminum connect strip 0.78" H X 0.78" D X 23.62" L	2	M0907 19.8-19.8-600
A		Screws #8 x 80mm	20	
B		Screws #4 x 16mm	260	
C		Screw #6 x 30mm	16	
D		Connector 1.97" H X 1.97" D	6	
E		Screws #5 x 25mm	12	
F		Screws #5 x 45mm	12	
G		Screws #5 x 60mm	40	
H		Latch	2	
J		Plastic Cap for Aluminum Verge Board	4	
K		Door Lock Kit	1	
L		Pin for hinge adjustment	2	
M		Foam Weather Strip	2	

No	PIÈCES	DESCRIPTION	QTÉ	CODE
1-1		Cadre inférieur en aluminium (avant et arrière) 1.38" H X 0.79" D X 55.2" L	2	M0907 35.2-30-1402-2
1-2		Cadre inférieur en aluminium (avant et arrière) 1.38" H X 0.79" D X 55.2" L	2	M0907 35.2-30-1402-2
2		Cadre inférieur en aluminium (avant et arrière) 1.38" H X 0.79" D X 83.62" L	2	M0907 35.2-30-2124
3		Colonne en aluminium (avant gauche) 2.32" H X 2.32" D X 87.48" L	1	Left front column M0907 59-59-2222
4		Colonne en aluminium (avant droite) 2.32" H X 2.32" D X 87.48" L	1	Right front column M0907 59-59-2222
5		Colonne en aluminium (arrière gauche) 2.32" H X 2.32" D X 79.06" L	1	Left front column M0907 59-59-2008
6		Colonne en aluminium (arrière droite) 2.32" H X 2.32" D X 79.06" L	1	Right front column M0907 59-59-2008
7		Seuil en aluminium 2.32" H X 1.18" D X 53.23" L	1	M0907 59.3-30-1352
8		Cadre de porte en aluminium (gauche) 1.18" H X 1.06" D X 73.82" L	1	Left front column M0907 30-26.9-1875
9		Cadre de porte en aluminium (droit) 1.18" H X 1.06" D X 73.82" L	1	Right front column M0907 30-26.9-1875
10		Poutre en aluminium en forme de H (avant et arrière) 2.09" H X 0.94" D X 53.7" L	4	M0907 53-23.9-1364
11		Poutre en aluminium en forme de H (gauche et droite) 2.09" H X 0.94" D X 80.63" L	2	M0907 53-23.9-2048
12		Panneau de fascia en aluminium (avant et arrière A) 3.15" H X 1.77" D X 59.06" L	2	M0907 80-45-1500-A
13		Panneau de fascia en aluminium (avant et arrière A) 3.15" H X 1.77" D X 59.06" L	2	M0907 80-45-1500-B
14		Panneau de fascia en aluminium (gauche et droite) 3.15" H X 1.77" D X 87.80" L	2	M0907 80-45-2230
15		Transition en aluminium en forme de H 1.97" H X 0.79" D X 12.68" L	1	M0907 50-19.6-322
16		Poutre en aluminium 2.83" H X 1.97" D X 54.04" L	6	M0907 75-45-1372.5
17		Fenêtre (avant) 53.19" H X 12.68" D	2	M0907 1291-322

No	PIÈCES	DESCRIPTION	QTÉ	CODE
18		Fenêtre (côté gauche) 80.51" H x 12.64" D x 4.21" L	1	M0907 1996-322
19		Fenêtre (côté droit) 80.51" H x 12.64" D x 4.21" L	1	M0907 1996-322
20		Panneau de toit en PVC 33.07" H x 87.80" D	4	
21		Double porte 53.15" H x 72.05" D	1	
22		Planche murale WPC 6.69" H x 0.79" D x 73.82" L	32	
23		Planche murale WPC 6.69" H x 0.79" D x 77.32" L	16	
24		Bande de raccordement en aluminium 2.72" H x 1.85" D x 23.62" L	3	M0907 69-47-600
25		Bande de raccordement en aluminium 0.78" H x 0.78" D x 23.62" L	2	M0907 19.8-19.8-600
A		Vis #8 x 80mm	20	
B		Vis #4 x 16mm	260	
C		Vis #6 x 30mm	16	
D		Connecteur 1.97" H x 1.97" D	6	
E		Vis #5 x 25mm	12	
F		Vis #5 x 45mm	12	
G		Vis #5 x 60mm	40	
H		Loquet	2	
J		Capuchon en plastique pour bord de panneau en aluminium	4	
K		Trousse de serrure de porte	1	
L		Broche pour ajustement de charnière	2	
M		Coupe-froide	2	

COMPOSITE SHED THREE-VIEW DRAWING
 DESSIN DU CABANON EN COMPOSITE – PLAN TROIS VUES

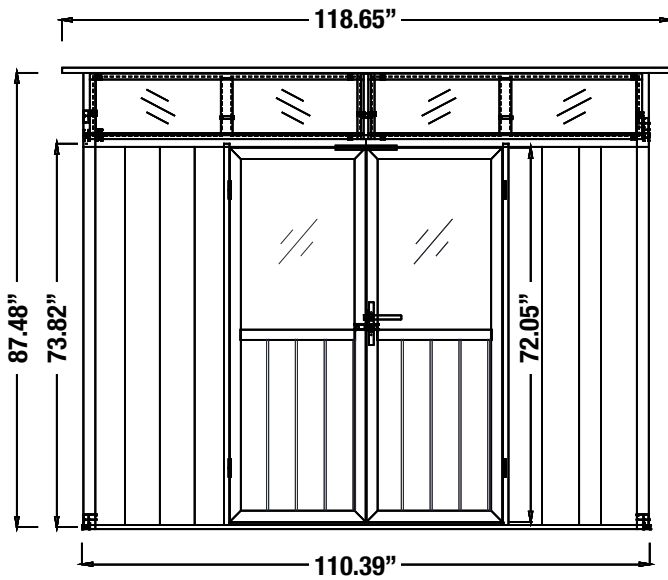

EN FRONT VIEW
 FR VUE FRONTALE

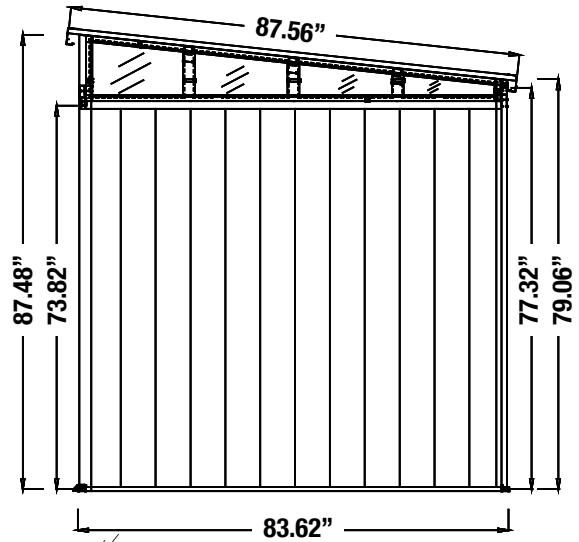

SIDE VIEW
 VUE LATÉRALE

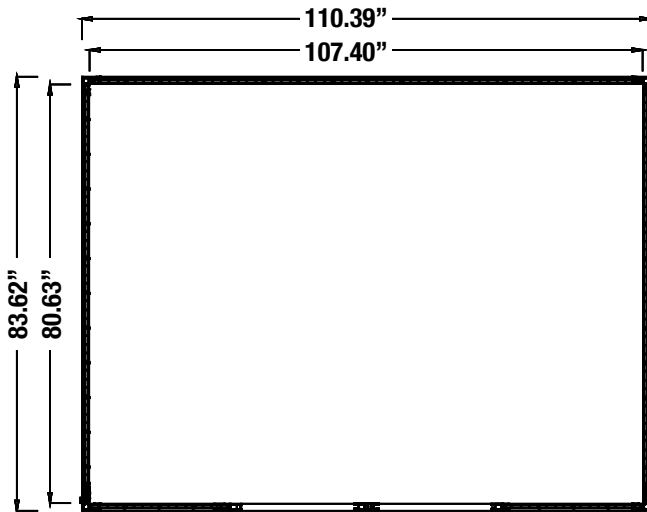

EN TOP VIEW
 FR VUE DE HAUT

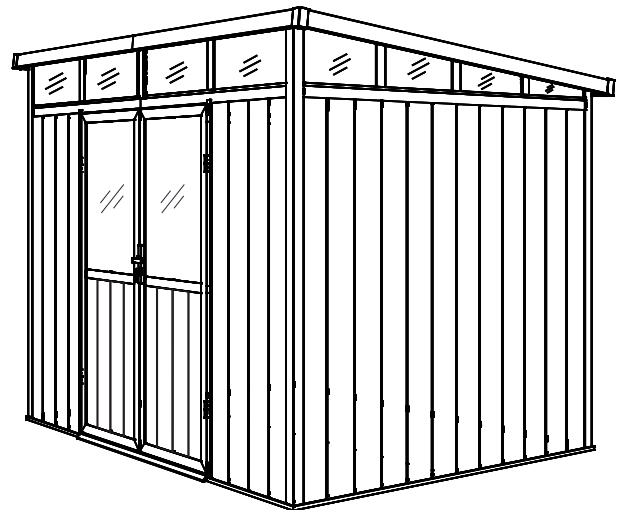

AXONOMETRIC VIEW
 PERSPECTIVE

TOOLS REQUIRED FOR INSTALLATION
 OUTILS NÉCESSAIRES POUR L'INSTALLATION

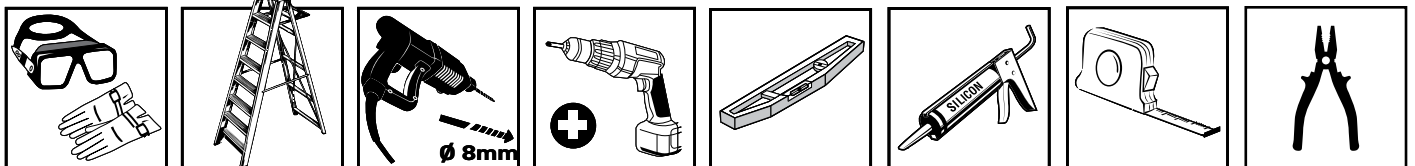

GROUND REQUIREMENTS PRÉ-REQUIS AU SOL

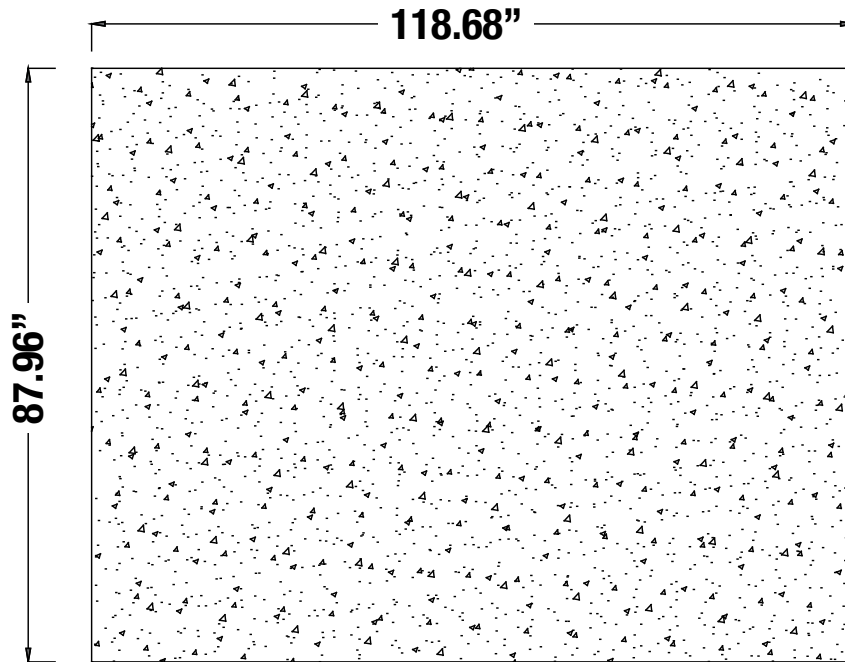

EN Composite shed should be installed on the hard ground like concrete foundation, the surface of ground should be flat and the size should follow the dimension of drawing.

FR Le cabanon en composite doit être installé sur un sol dur comme une fondation en béton, la surface du sol doit être plate et la taille doit suivre la dimension du dessin.

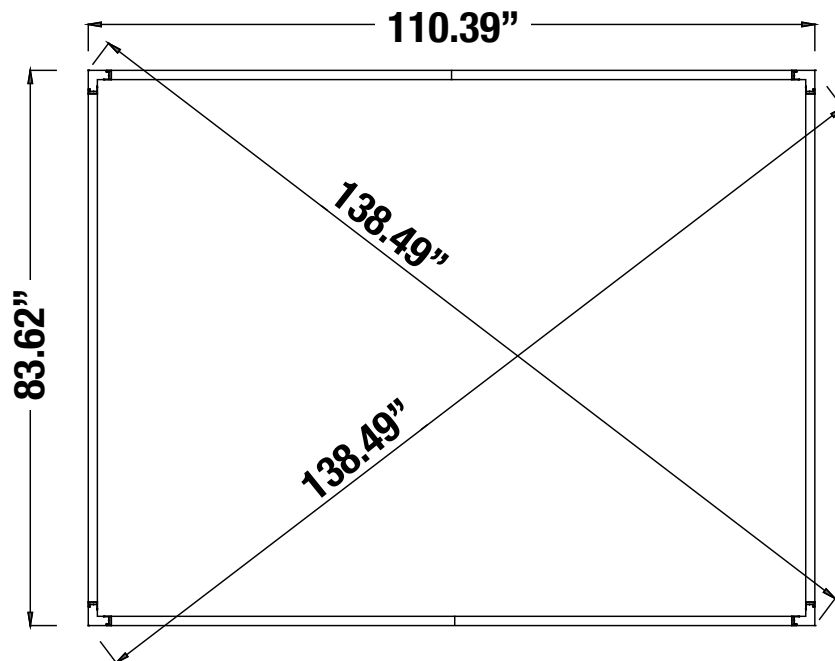

EN Bottom Frames Dimension Drawing.

FR Dessin des dimensions des cadres inférieurs.

EN After prepare the installation area for your composite shed, please check parts according to the part list firstly, then place those parts on site, and assemble the following parts in advance.

FR Après avoir préparé la zone d'installation de votre cabanon en composite, veuillez d'abord vérifier les pièces selon la liste des pièces, puis placez ces pièces sur place et assemblez les pièces suivantes à l'avance.

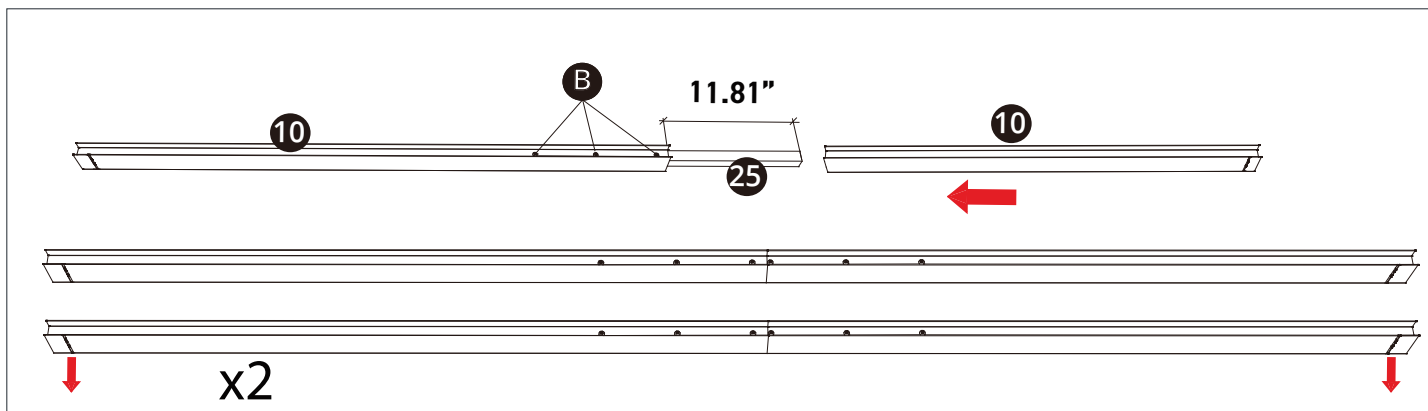

EN Please note that the notching is in the same direction.

FR Veuillez noter que l'encoche est dans le même sens.

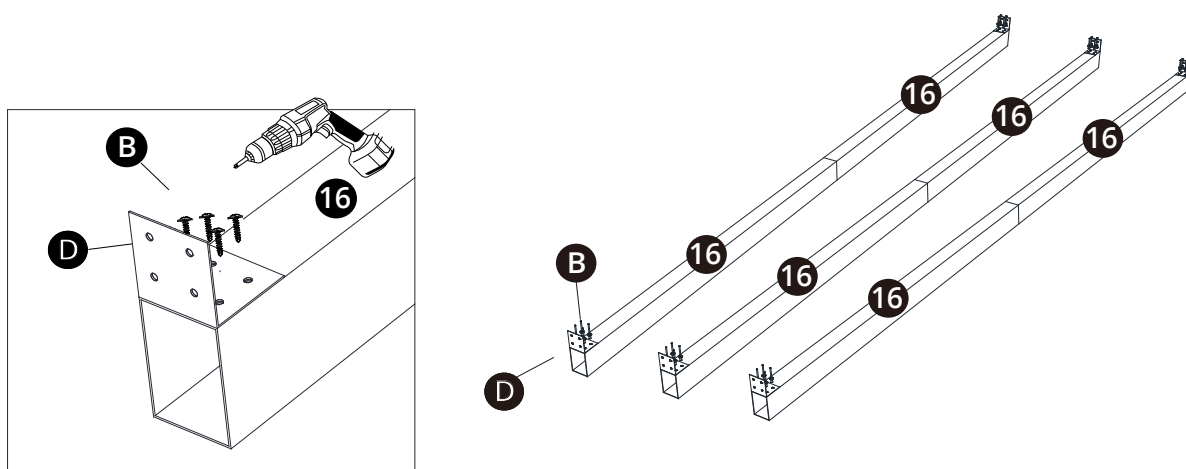
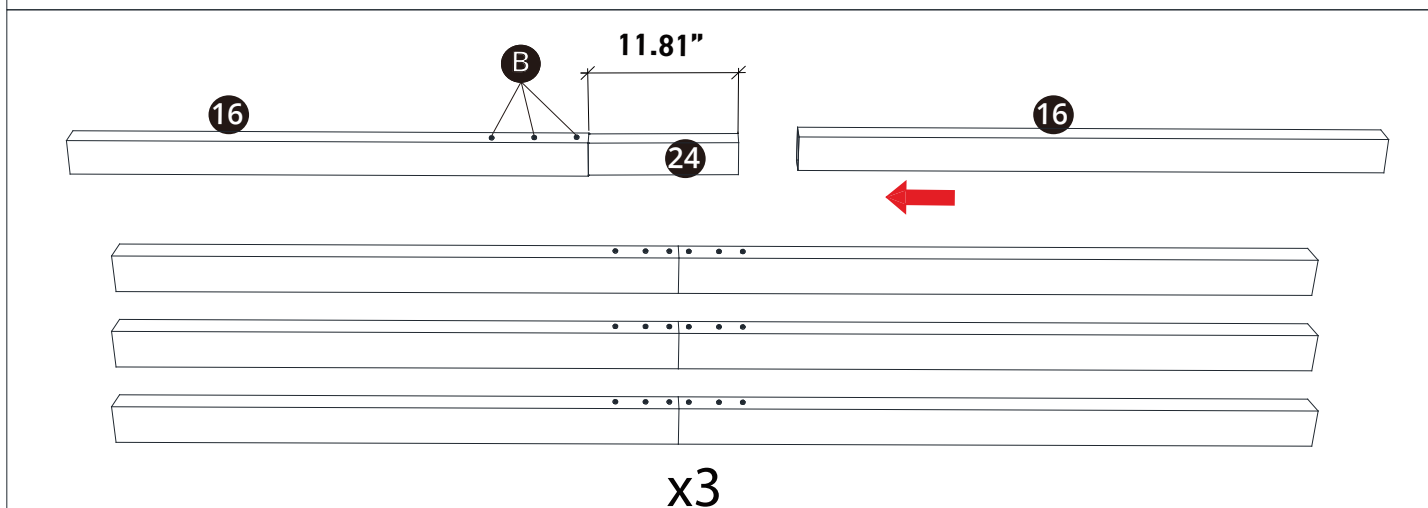

EN Connect the aluminum beams with L brackets by applying (B)-screws in advance.

FR Connectez les poutres en aluminium avec des supports en L en appliquant des (B)-vis à l'avance.

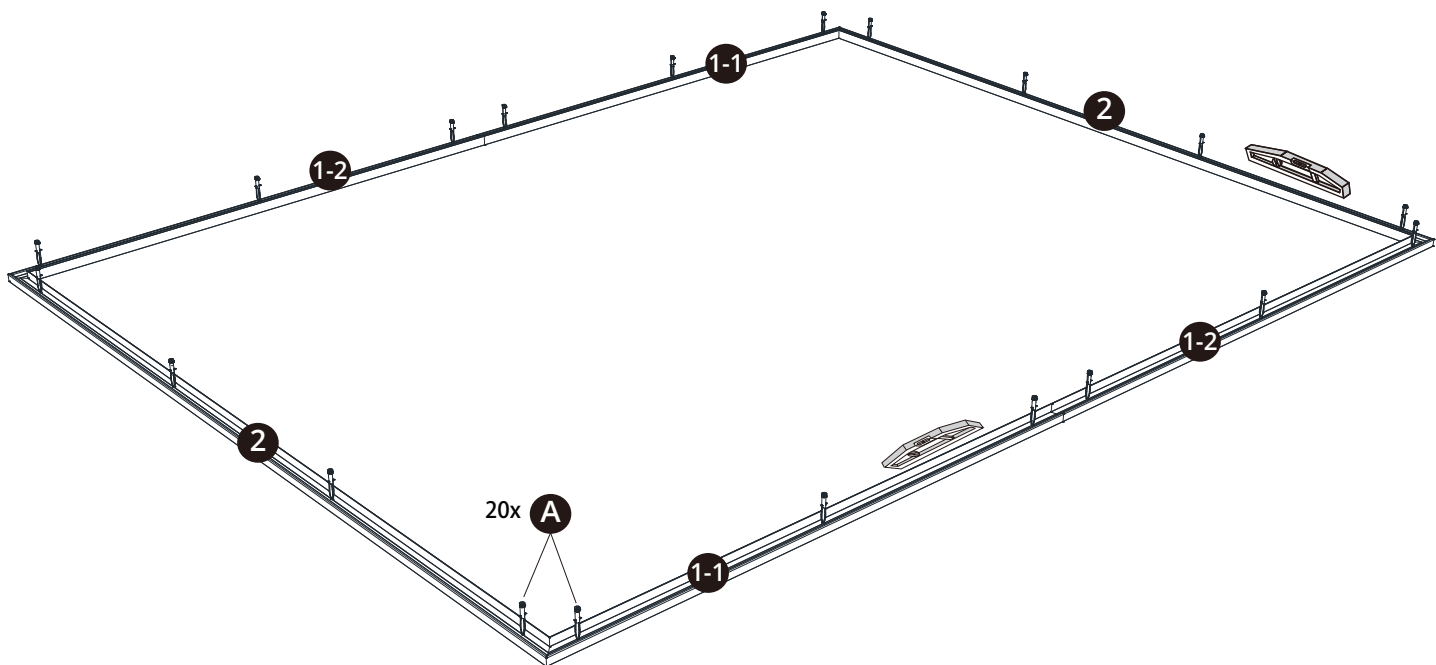
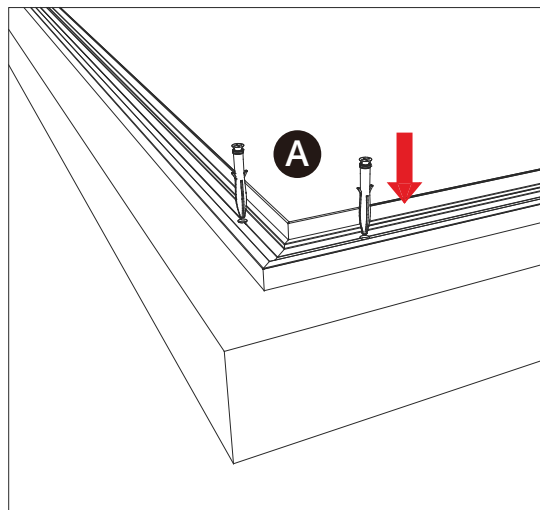
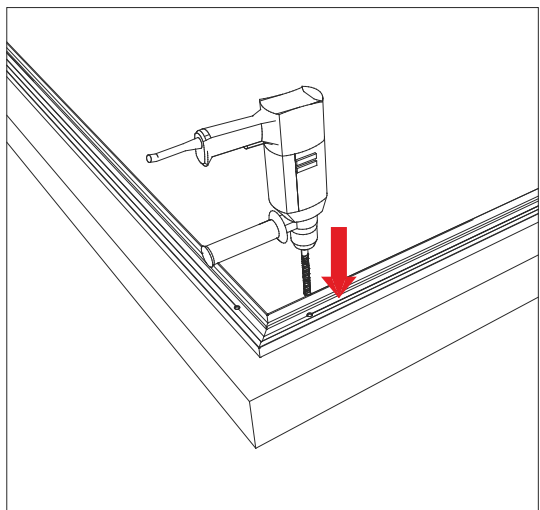

EN Install aluminum bottom frames according to dimensions and positions as the sketch map shown above, then fix them with plastic expansion bolts. Please make sure the leveling of the bottom frames.

FR Installez les cadres inférieurs en aluminium selon les dimensions et les positions comme le croquis ci-dessus, puis fixez-les avec des boulons d'expansion en plastique. Assurez-vous de la mise à niveau des cadres inférieurs.

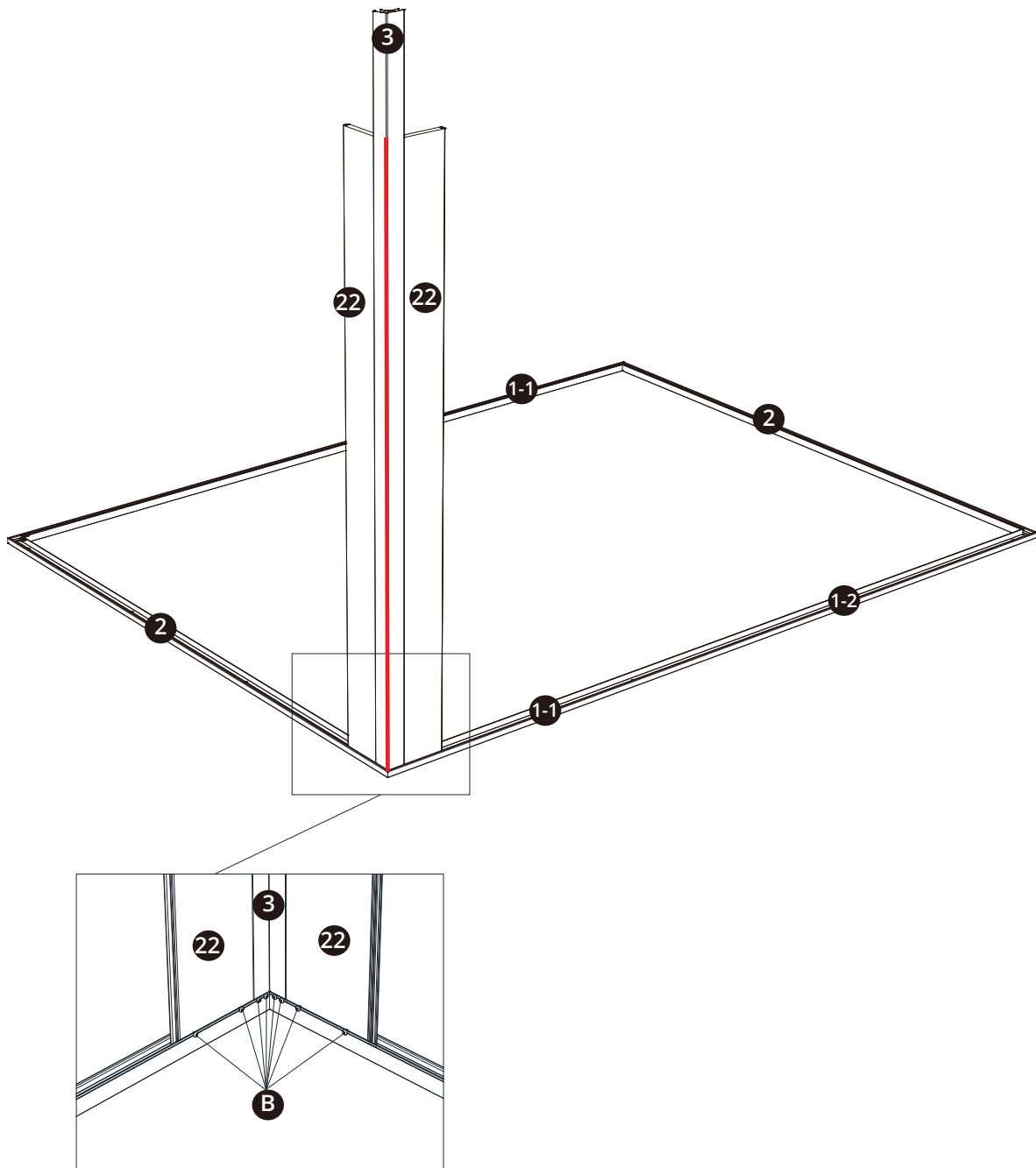

EN Install the shed from the front side, please insert column (left & front) and composite wall panel into the groove of aluminum bottom frames, then fasten column and planks with screws. Two operators are required for this step, one needs to hold the column so as to avoid any broken caused by tilt. (We suggest to install composite shed under the calm weather, and more operators are needed if install under windy weather). Use a sealant gun to apply a bead of sealant inside the column, following the red line.

FR Assurez-vous que l'installation du cabanon se fait par l'avant, veuillez insérer la colonne (gauche et avant) et le mur en planches en composite dans la rainure des cadres inférieurs en aluminium, puis fixez la colonne et les planches avec des vis. Deux opérateurs sont nécessaires pour cette étape, l'un doit tenir la colonne afin d'éviter toute rupture causée par l'inclinaison. (Nous vous suggérons d'installer un cabanon par temps calme, et plus d'opérateurs sont nécessaires si vous installez par temps venteux). Utiliser un fusil à scellant pour ajouter un jet de scellant à l'intérieur de la colonne, en suivant la ligne rouge.

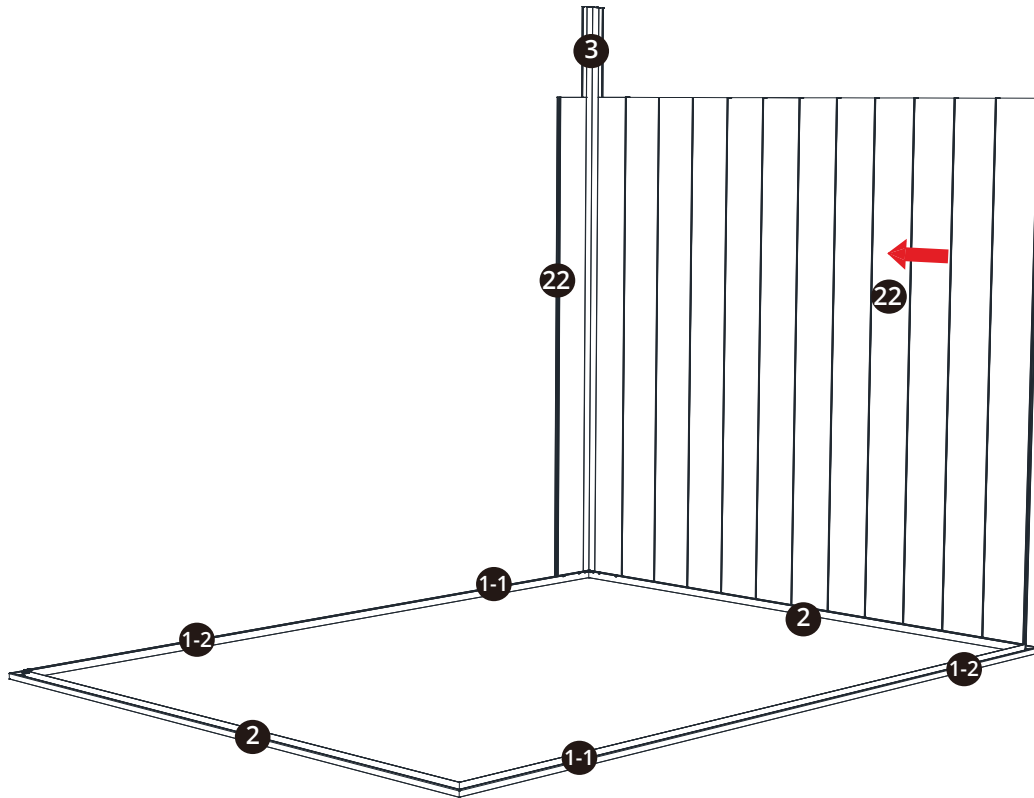

EN Install the composite wall panel one by one.

FR Installez les planches murales en composite une par une.

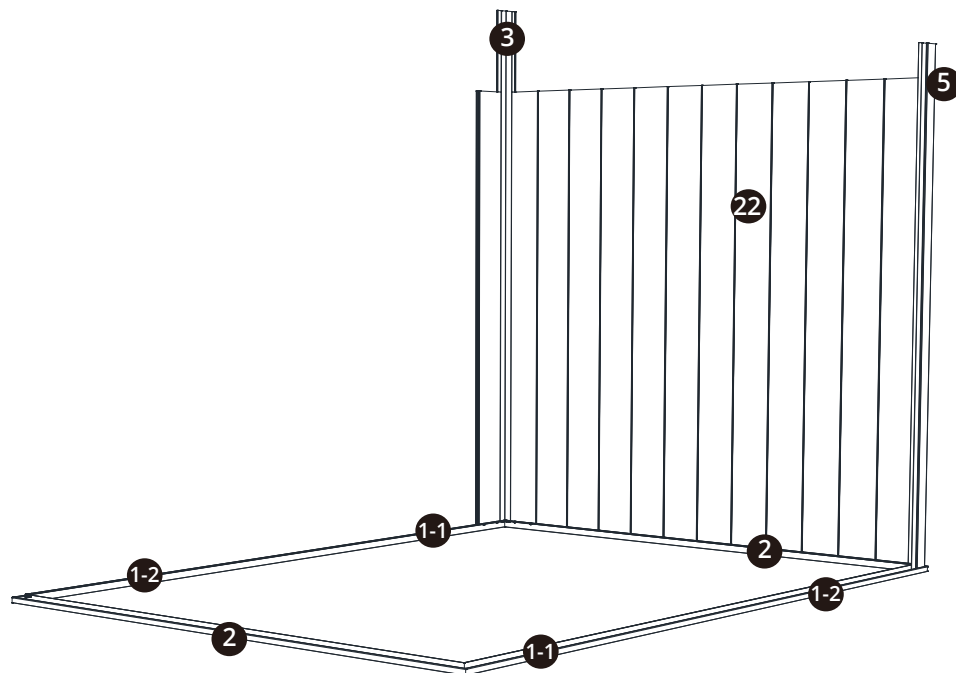

EN Install the column (left & rear) into place.

FR Installez la colonne (gauche et arrière) en place.

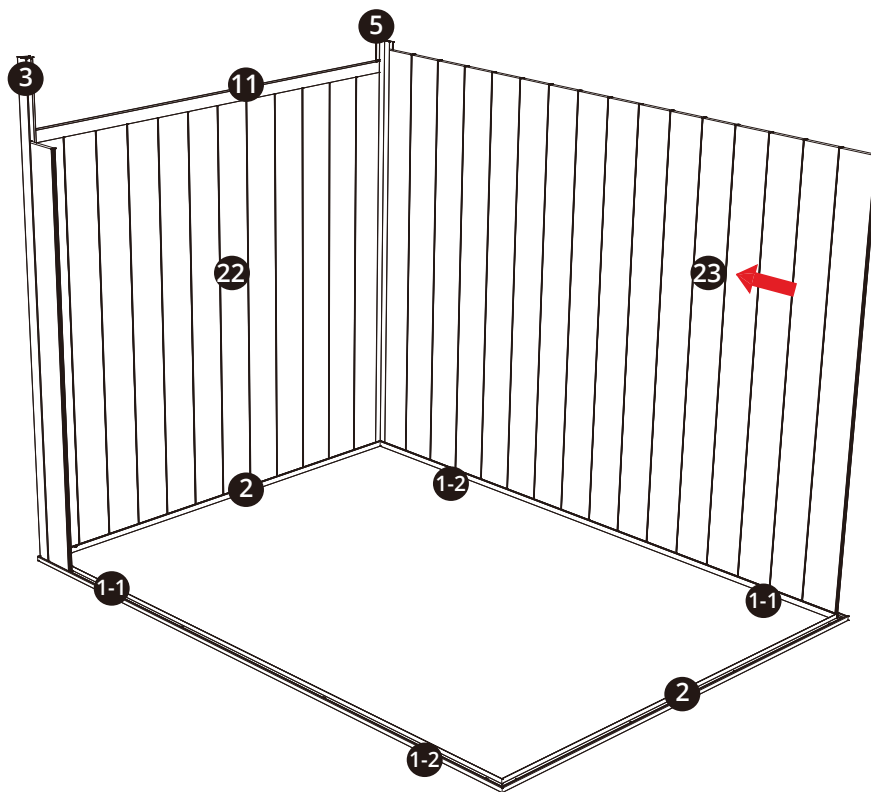
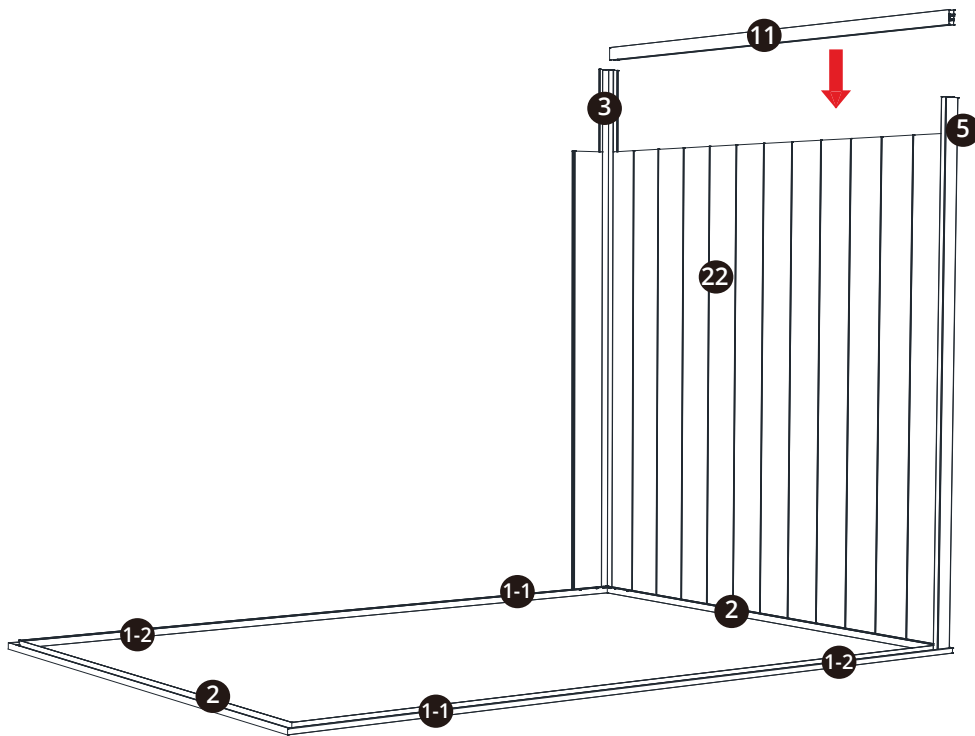

EN Insert the aluminum H-shaped beam (left/right) into the column, then install the composite wall panel into the place one by one.

FR Insérez la poutre en aluminium en forme de H (gauche/droite) dans la colonne, puis installez les lames murales en composite une par une.

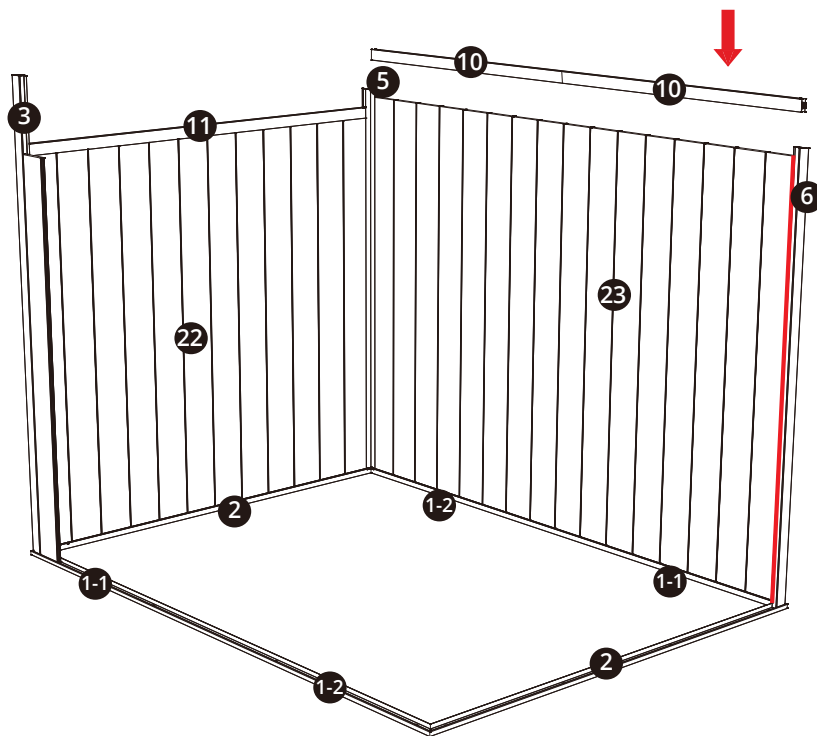

EN Install the aluminum column (right & rear) into the place, then insert the aluminum H-shaped beam (rear) into the column. Use a sealant gun to apply a bead of sealant inside the column, following the red line.

FR Installez la colonne en aluminium (droite et arrière) dans l'emplacement, puis insérez la poutre en aluminium en forme de H (arrière) dans la colonne. Utilisez un fusil à scellant pour ajouter un jet de scellant à l'intérieur de la colonne, en suivant la ligne rouge.

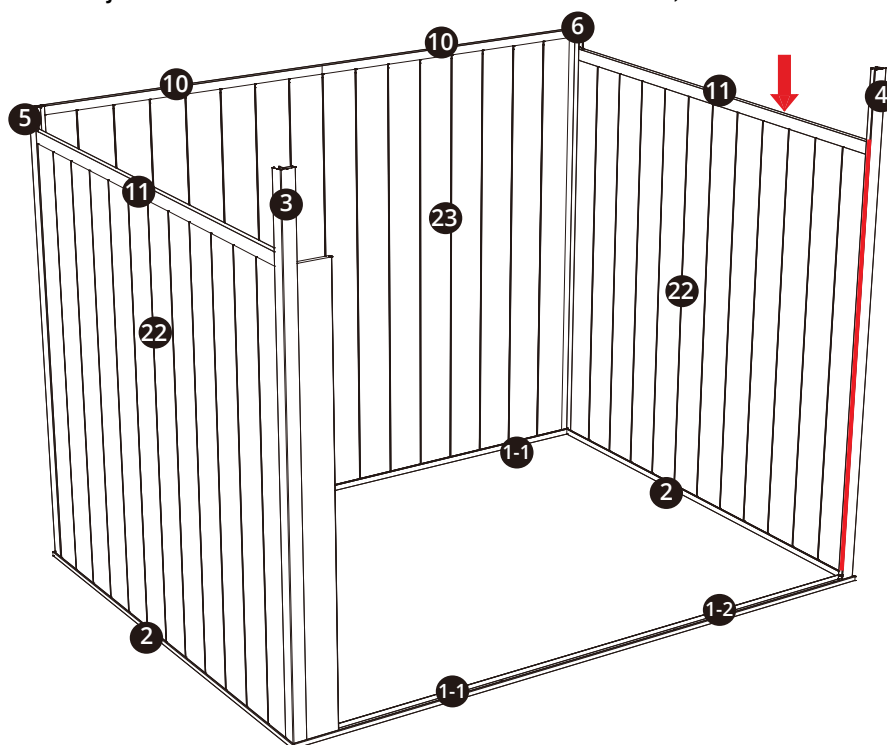

EN Install the aluminum column (right & front) into the place, then insert the aluminum H-shaped beam (left/right) into the column. Level, then screw 2 screws per board.

FR Installez la colonne en aluminium (droite et avant) dans l'emplacement, puis insérez la poutre en aluminium en forme de H (gauche/droite) dans la colonne. Nivelez, puis ajouter 2 vis par planche.

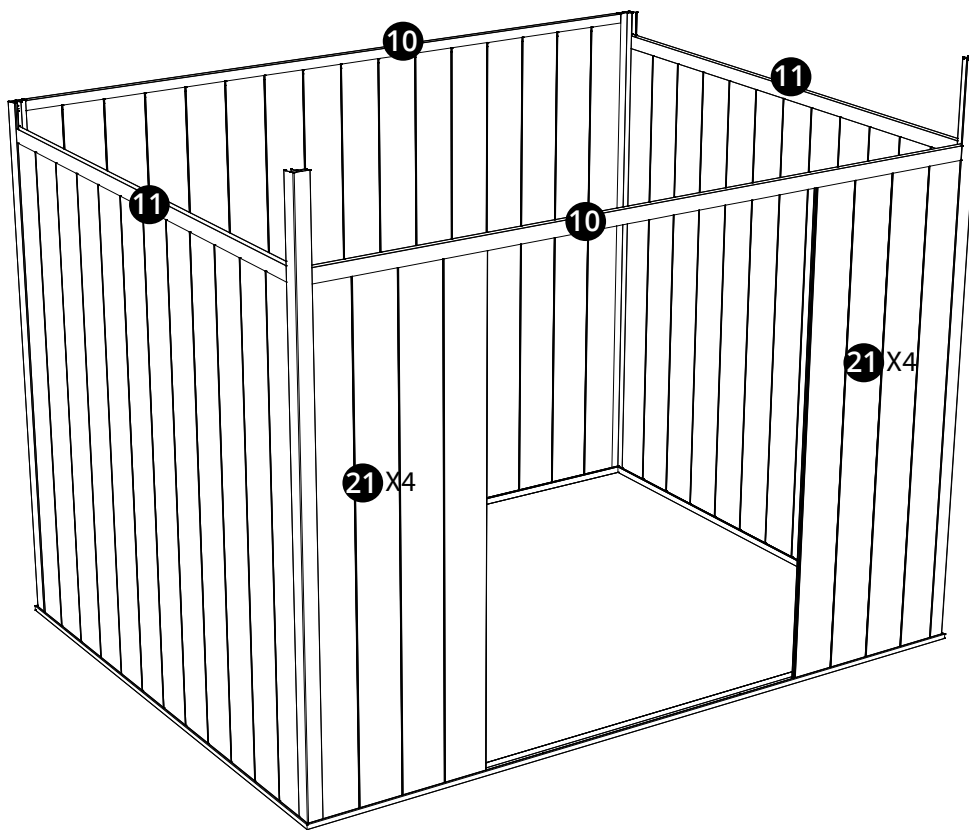
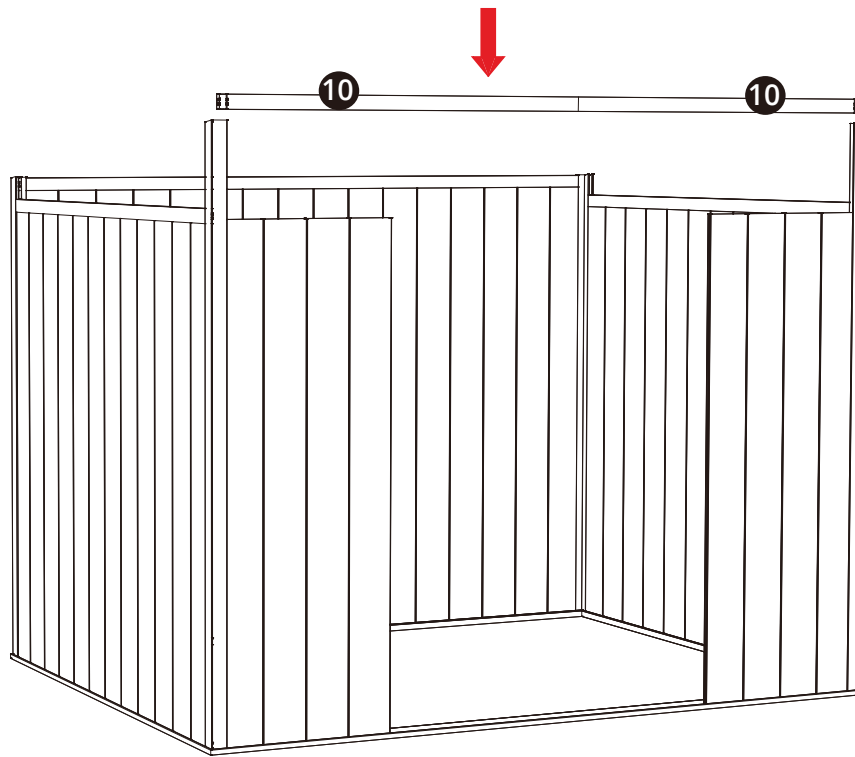

EN Install front composite wall panel and aluminum H-shaped beam (front) into the place.

FR Installez les lames murales en composite avant et la poutre en aluminium en forme de H (avant) à l'endroit.

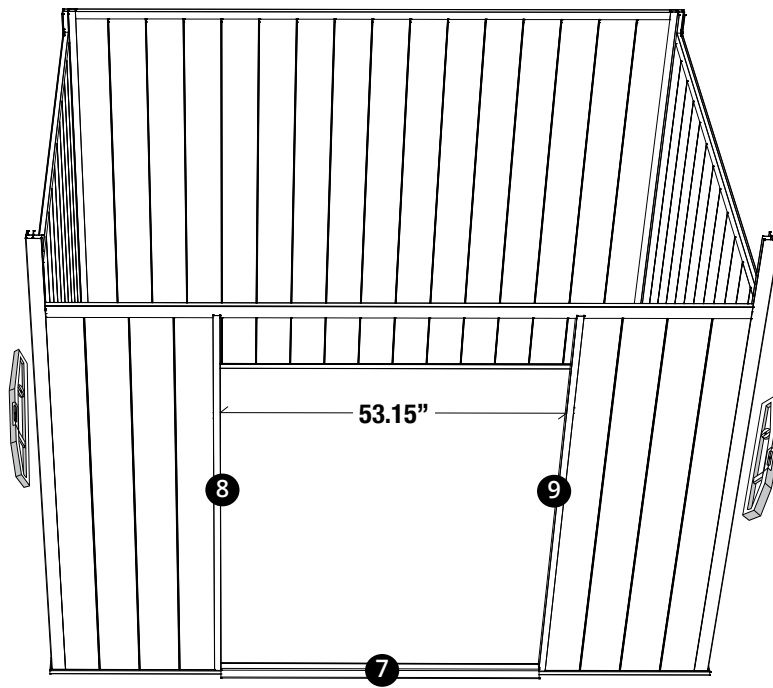

EN Insert the left and right aluminum door frames into the position, then install the aluminum threshold, and adjust perpendicularity and dimension between the two frames shown as the above sketch map.

FR Insérez les cadres de porte en aluminium gauche et droit dans la position, puis installez le seuil en aluminium et ajustez la perpendicularité et la dimension entre les deux cadres indiqués sur le croquis ci-dessus.

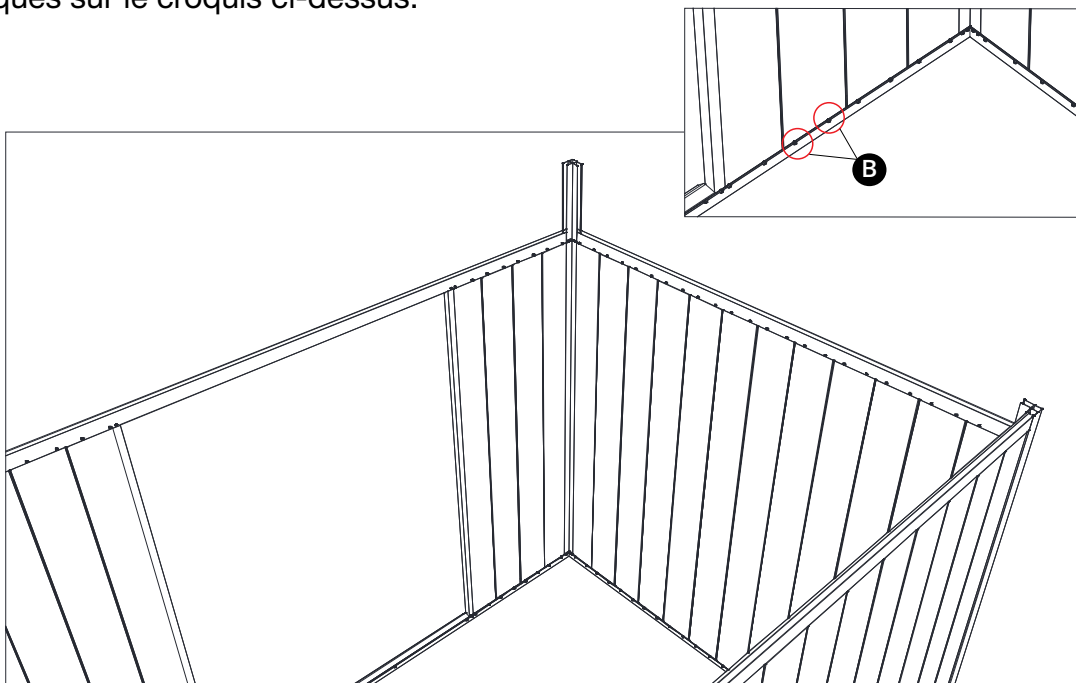

EN After adjustment, please fix the composite wall panels, aluminum bottom frames and aluminum H-shaped beams with screws, four screws are required in the connection of every composite wall panels with bottom frames and beams.

FR Après le réglage, veuillez fixer les planches murales en composite, dans les cadres inférieurs en aluminium et dans les poutres en aluminium en forme de H avec des vis. Quatre vis sont nécessaires pour la connexion de chaque planche murale avec les cadres et poutres

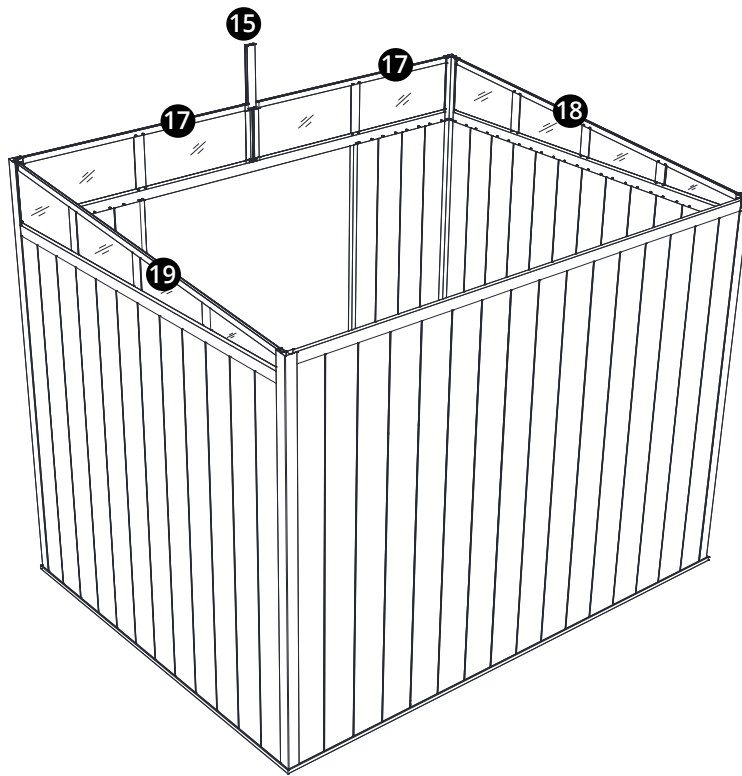

EN Install windows into the place. (Please note different sides of window, the side with rivets should be toward the inside)

FR Installez les fenêtres. (Veuillez noter les différents côtés de la fenêtre, le côté avec des rivets doit être vers l'intérieur).

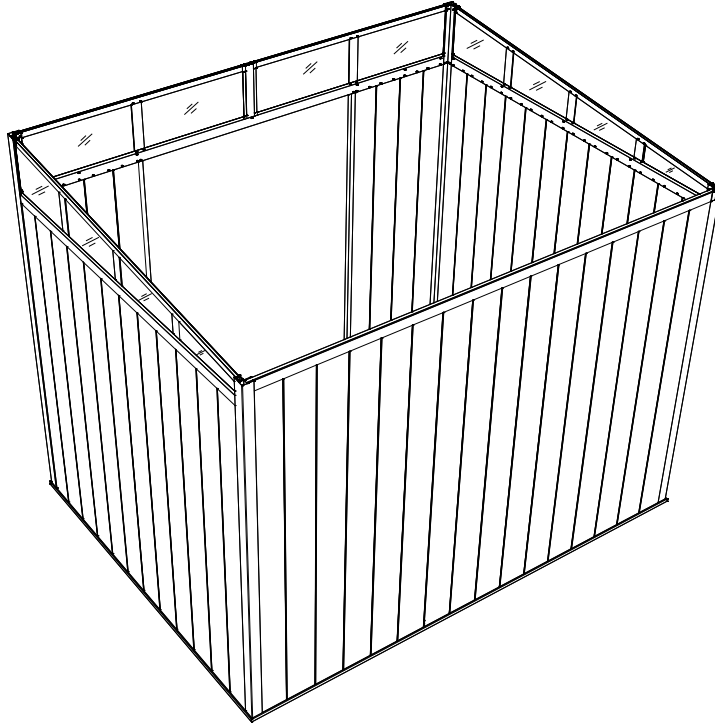

EN Fasten the window with columns and H-shaped beams by using screws.

FR À l'aide de vis, fixez les fenêtres avec les colonnes et les poutres en forme de H.

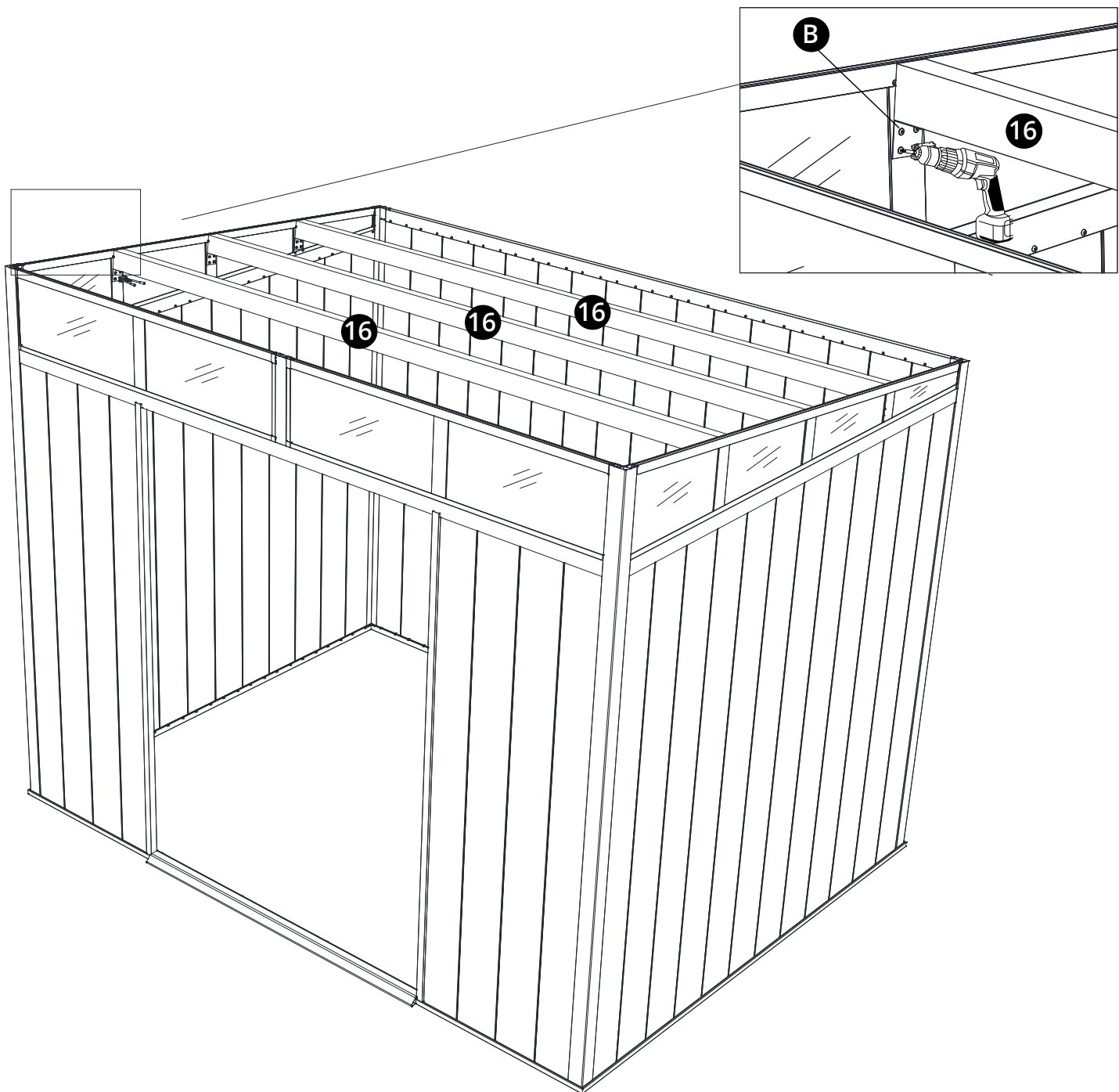

EN Connect the aluminum beams with window (left & right side) by using (B)-screws.

FR Connectez les poutres en aluminium avec les fenêtres (côté gauche et droit) à l'aide de (B)-vis.

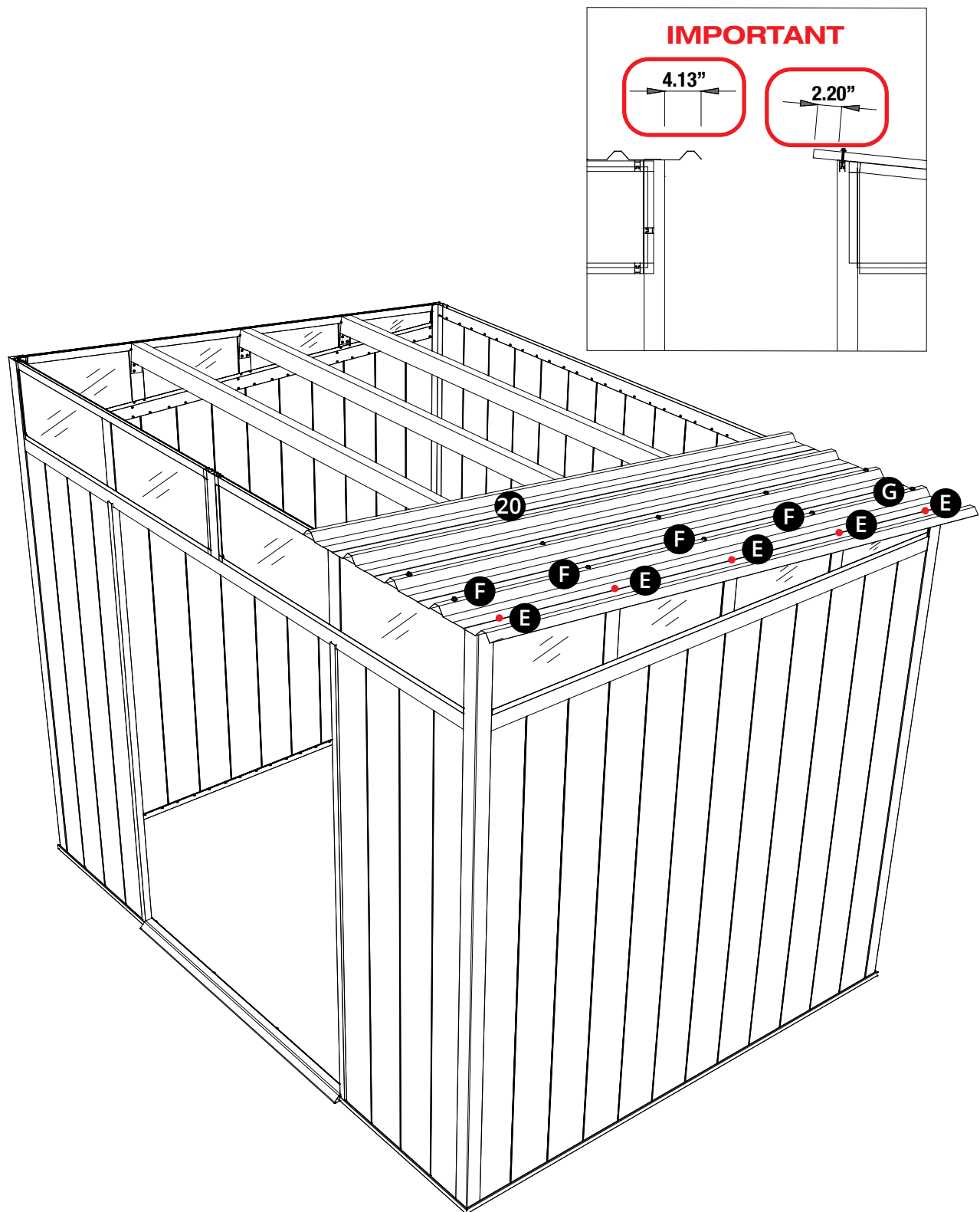

EN Install the PVC roof panel, the extension length of roof panel should be 2.20" in the shed's front side, while the left and right side should be 4.13". Please note that the length of screws for roof panels fixing is different from those for the connection with aluminum beams.

FR Installez panneau de toit en PVC, la longueur d'extension du panneau de toit devrait être de 2,20" du côté avant du cabanon, tandis que les côtés gauche et droit devraient être de 4,13". Veuillez noter que la longueur des vis pour la fixation des des panneaux de toit est différente de celles pour la connexion avec les poutres en aluminium.



IMPORTANT: When installing the roof, you must respect the measurements on page 20. When the panels are installed, screw a first screw on the right and another on the left, respecting the measurements on page 20. Make a line at using a chalk-line or a level to be sure to follow the aluminum beam of the roof and put the screw in it.

IMPORTANT : Lors de l'installation du toit, vous devrez respecter les mesures de la page 20. Dès que les panneaux sont placés, vissez une première vis à droite et une autre à gauche en respectant les mesures de la page 20. Faites une ligne à l'aide d'un trait de craie ou d'un niveau pour être bien certain de suivre la poutrelle en aluminium du toit et de poser la vis dans celle-ci.

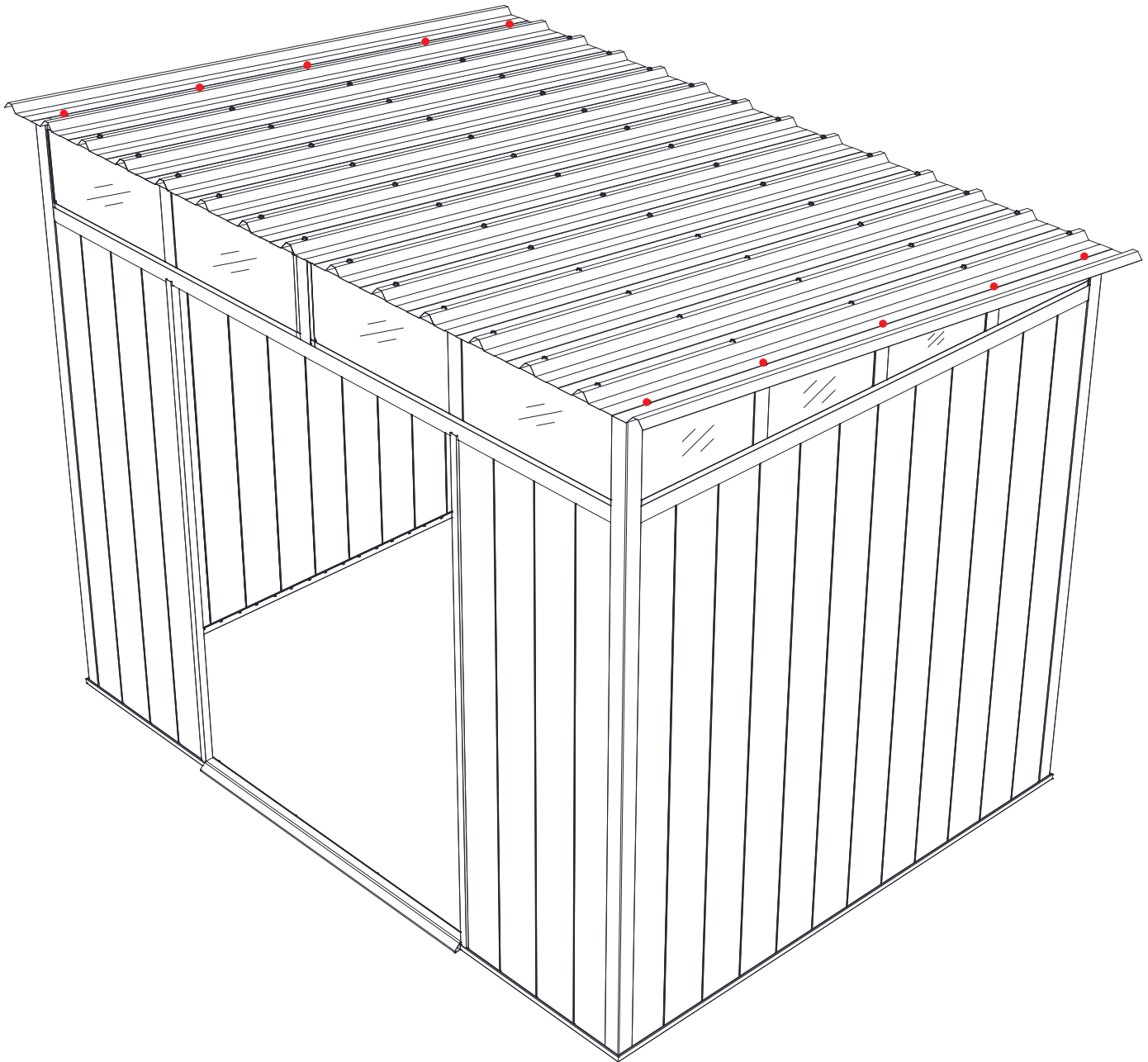

EN Install roof tiles one by one, please pay attention to the connection method shown as the above sketch map.

FR Installez les tuiles une par une en vous référant à la méthode de connexion indiquée au-dessus du croquis.

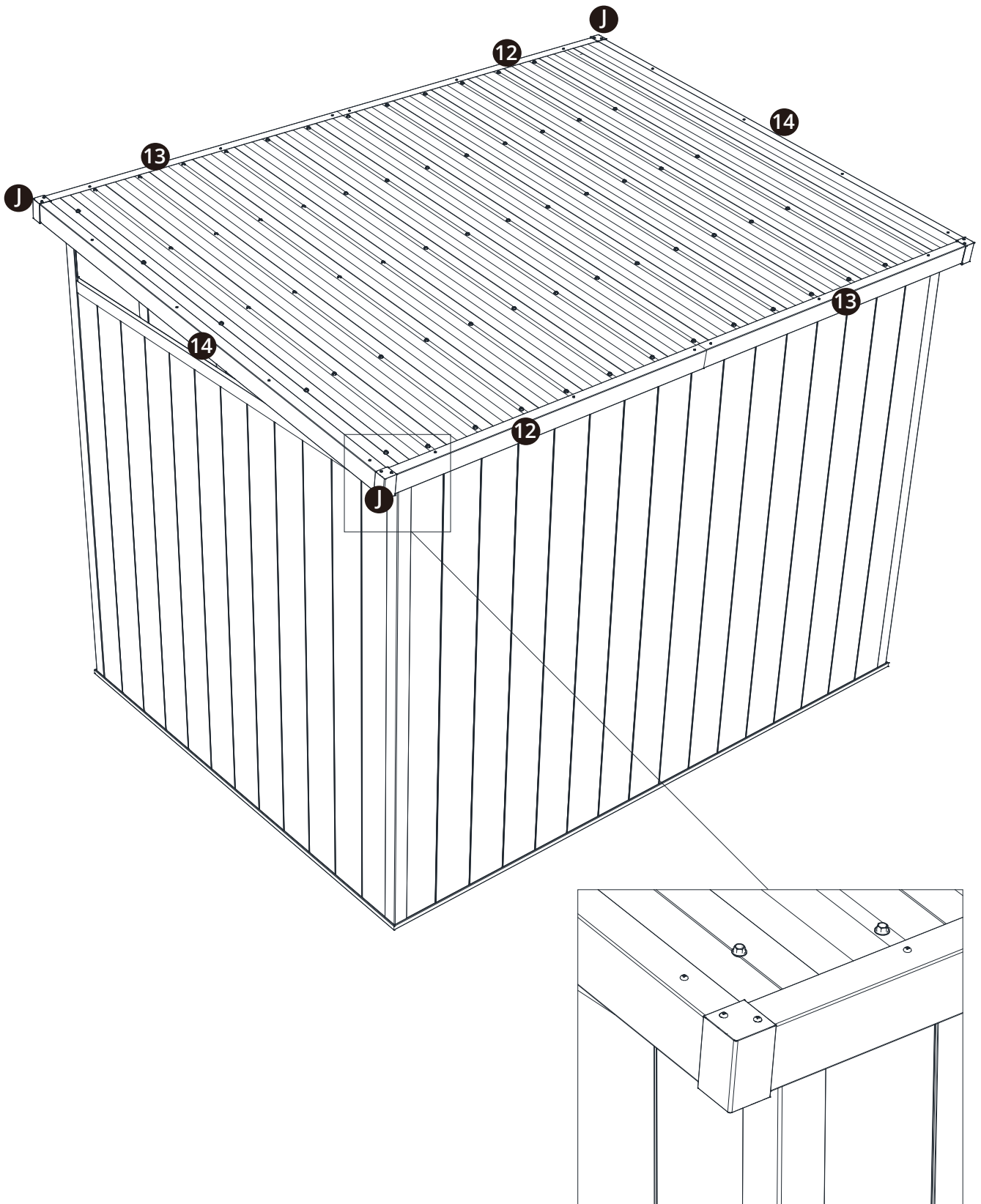

EN Install all aluminum fascia boards in line with the diagram as above.

FR Installez toutes les planches de fascia en aluminium conformément au schéma ci-dessus.

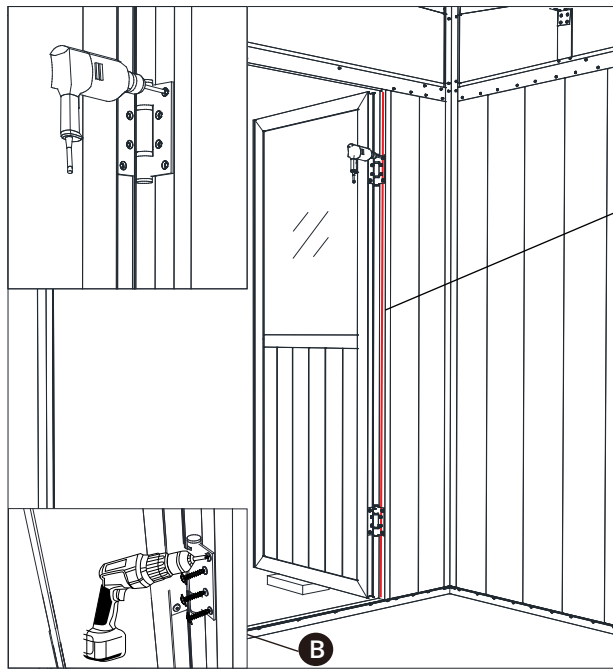
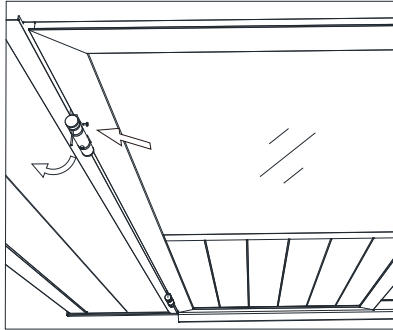
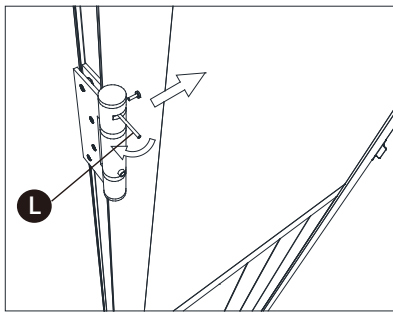

EN Install a foam weather strip between the door and the door frame.

FR Installer le coupe-froid entre la porte et le cadre de la porte.

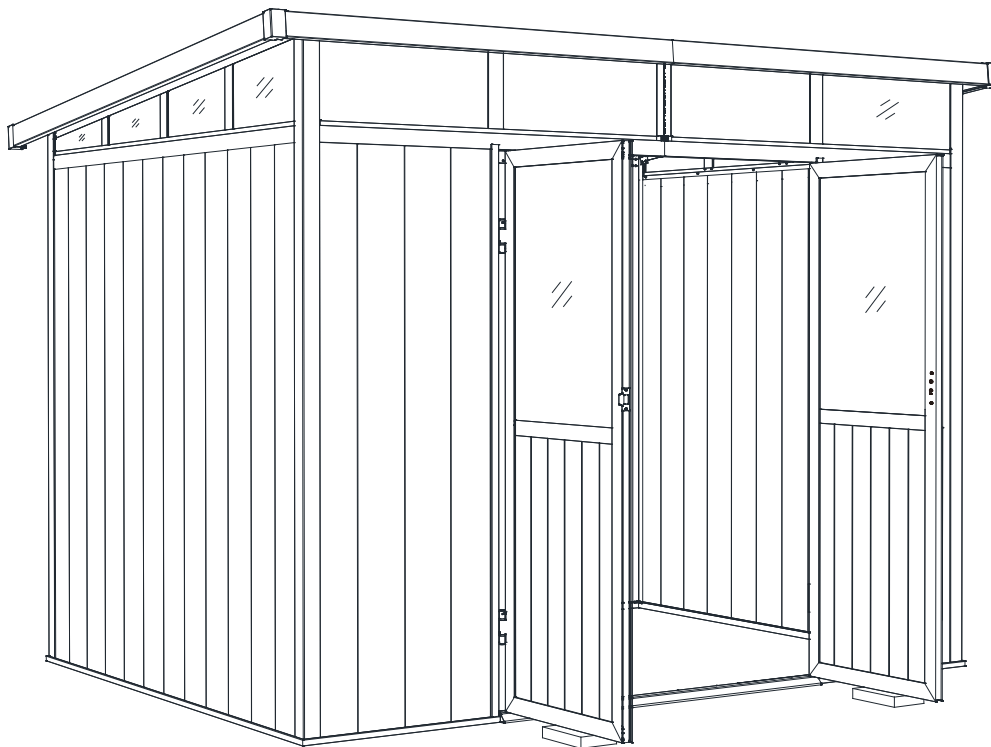

EN Insert the small stick into the regulating hole, then move the stick to left. Take out the locating pin, then put the door to the door frame position, and raise the door to suitable height by putting a brick or other objects underneath the door, and apply a drill to drill holes and fix with screws. Close the door firstly, then insert the small stick into the regulating hole again, and move the stick to left. Adjust suitable strength in accordance with the door's weight, finally, insert the locating pin.

FR Insérez le petit bâton dans le trou de régulation, puis déplacez le bâton vers la gauche. Retirez la goupille de positionnement, puis placez la porte dans la position du cadre de porte et soulevez la porte à la hauteur appropriée en plaçant une brique ou d'autres objets sous la porte, et utilisez une perceuse pour percer des trous et fixer avec des vis. Fermez d'abord la porte, puis insérez à nouveau le petit bâton dans le trou de régulation et déplacez le bâton vers la gauche. Ajustez la tension appropriée en fonction du poids de la porte, enfin, insérez la goupille de positionnement.

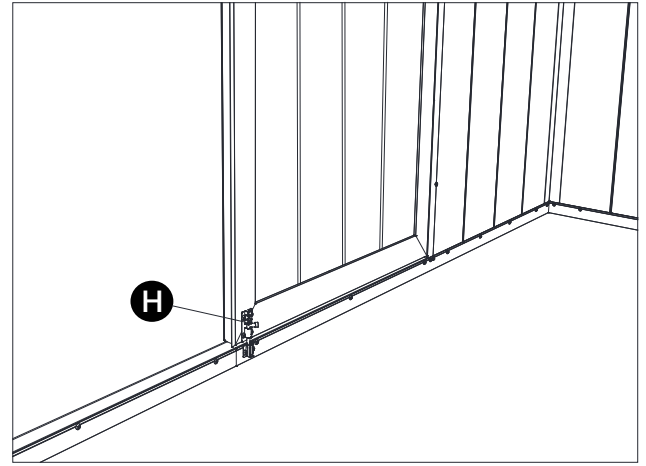
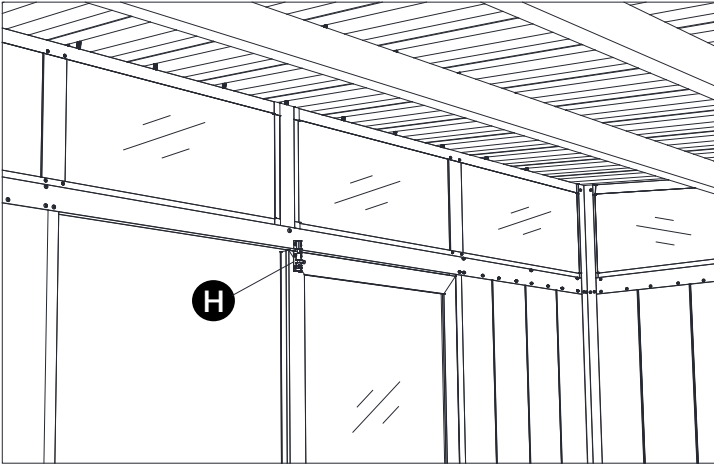

EN Install the latch of door.

FR Installez le loquet de la porte.

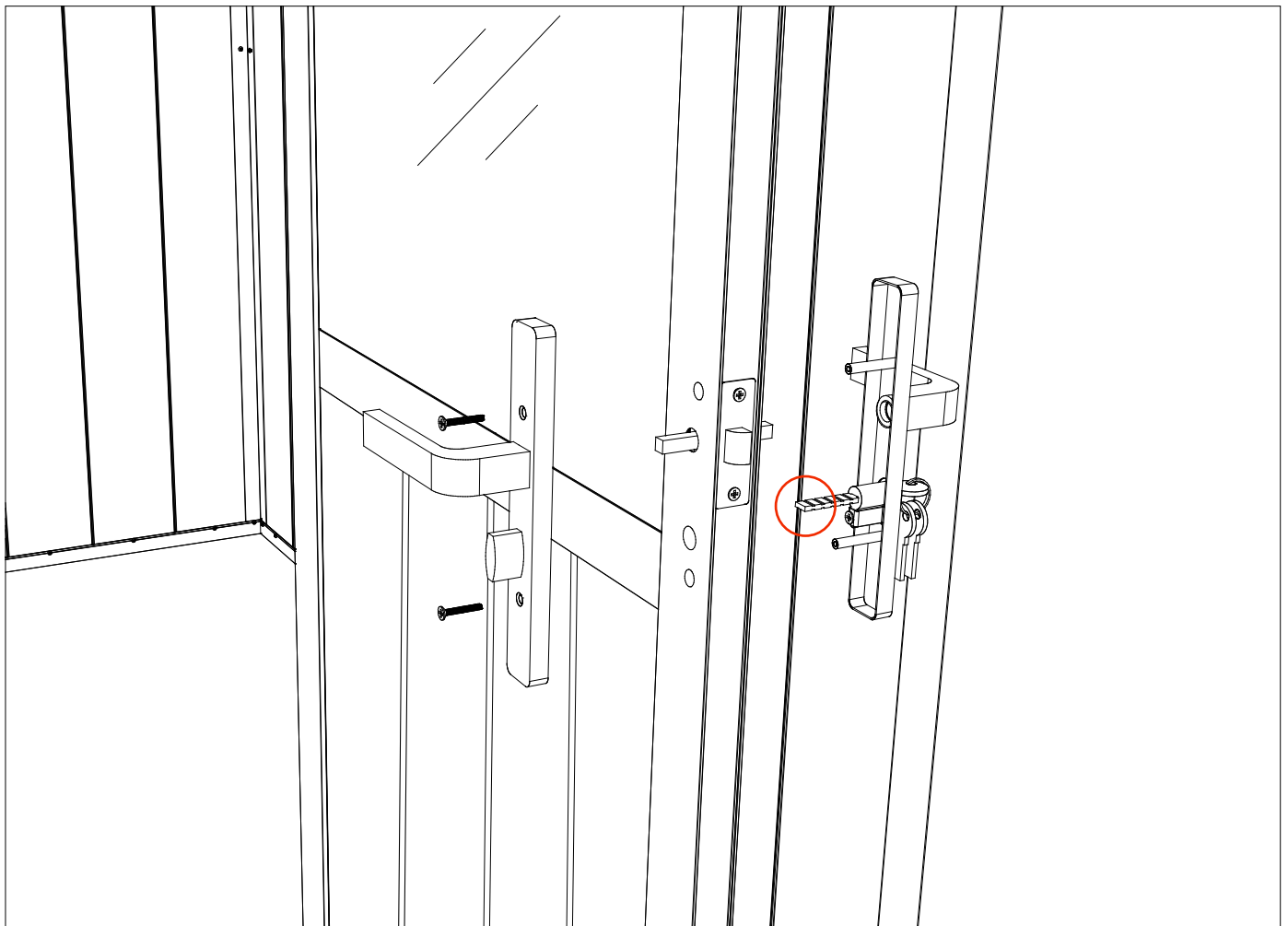

EN Install the door lock, then cut the first section of the safety latch block.

FR Installez la serrure de porte, puis couper la première section du bloc de loquet de sécurité.

IMPORTANT

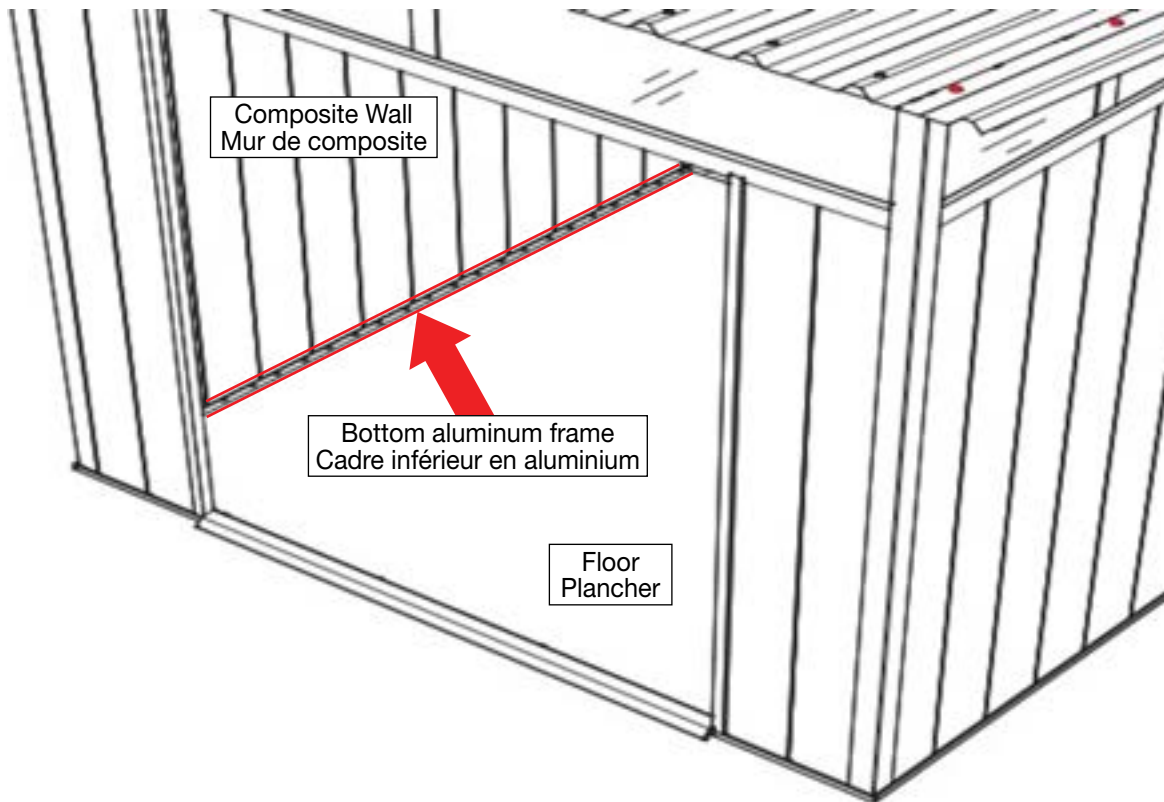

EN To prevent water infiltration issues, you must add a sealant at the bottom of the shed:

1. Perform a thorough cleaning of the shed: remove any dust and debris from the floor and ensure the floor is completely dry.
2. Apply a bead of sealant all around the interior of the shed between the floor and the lower aluminum frames (refer to page #11 in the installation guide).
3. Apply a bead of sealant all around the interior of the shed between the composite wall and the bottom aluminum frames as well.
4. Apply a sealant from the floor upwards with a minimum of 4 inches in all corners.

It is recommended to use a sealant of the Flextra type (thermoplastic rubber-based).

FR Afin d'éviter les problèmes d'infiltration d'eau, vous devez ajouter un scellant dans le bas du cabanon :

1. Effectuez le nettoyage complet du cabanon : enlevez toute la poussière et les débris qu'il pourrait y avoir sur plancher, et s'assurer que le plancher soit complètement sec.
2. Faire un joint de scellant tout le tour à l'intérieur du cabanon entre le plancher (sol) et les cadres inférieurs en aluminium (référez-vous à la page #11 du guide d'installation).
3. Effectuez également un joint de scellant tout le tour à l'intérieur du cabanon entre le mur en composite et les cadres inférieurs en aluminium.
4. Effectuez un joint du plancher vers le haut avec un minimum de 4 pouces dans tous les coins.

Il est recommandé d'utiliser un scellant de type Flextra (thermoplastique à base de caoutchouc).



WARRANTY - GARANTIE



Scan the QR code to find out about all your shed's warranty in the **SUPPORT** section on the Fiberwood website.



Scannez le code QR pour découvrir tous les détails concernant la garantie de votre cabanon dans la section **SUPPORT** sur le site de Fiberwood.

For any problem with your shed, please contact us directly at: Toll Free : 888-360-1866

Pour tout problème avec votre cabanon, veuillez nous contacter directement au : Sans frais : 888-360-1866

829, boul. Industriel, Bois-des-Filion, QC, J6Z 4T3 – info@fiberwood.ca





829, Industriel Blvd, Bois-des-Filion, Quebec, Canada, J6Z 4T3
514-360-1866 / 888-360-1866
fiberwood.ca

**FOR ANY PROBLEM WITH YOUR SHED PLEASE CONTACT US DIRECTLY
POUR TOUT PROBLÈME AVEC VOTRE CABANON, VEUILLEZ NOUS CONTACTER DIRECTEMENT**